

DEWALT®

KATALÓGUS

KÉZISZERSZÁMOK
2023

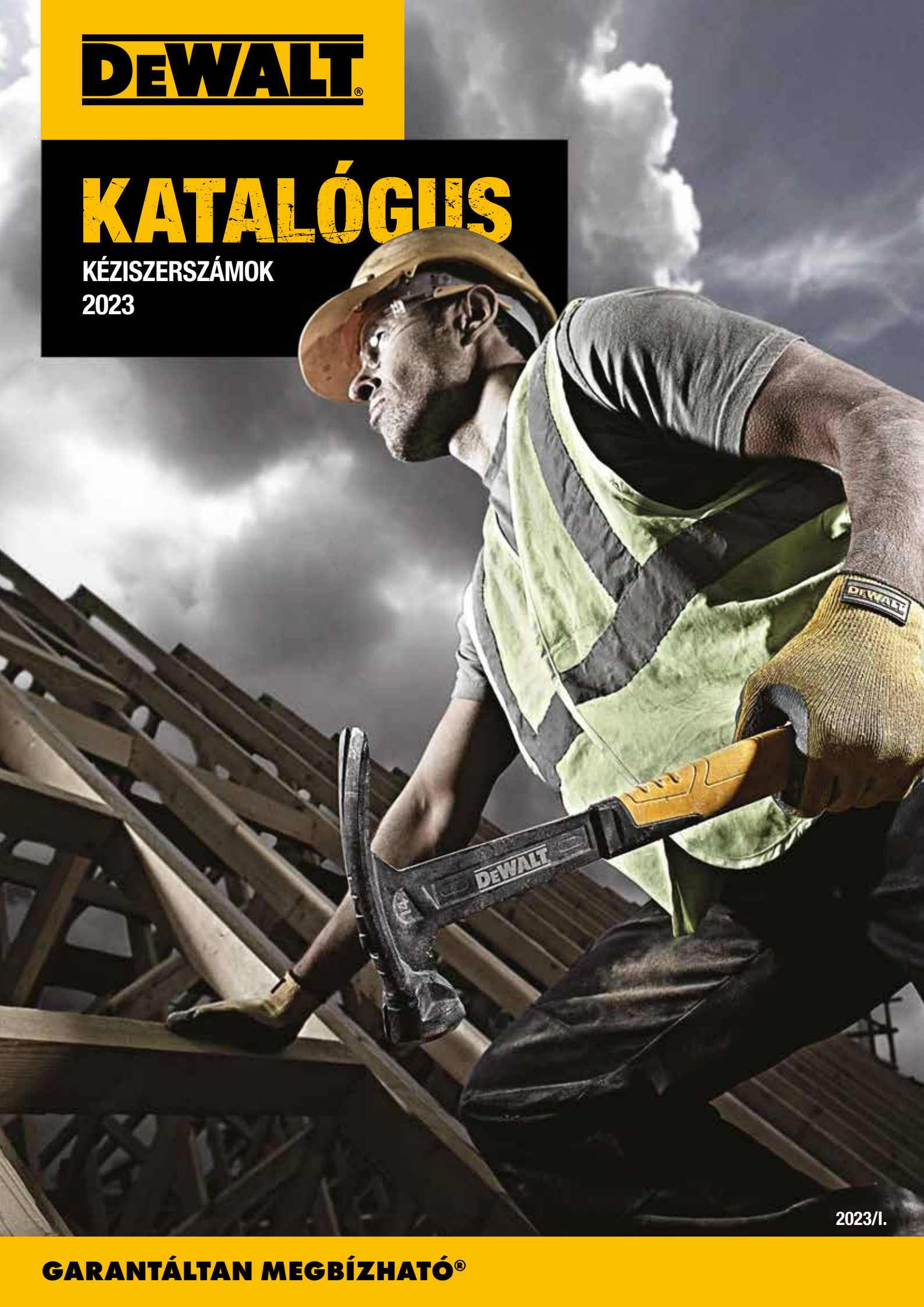

2023/I.

GARANTÁLTAN MEGBÍZHATÓ®

TARTALOMJEGYZÉK

ÖSSZESZERELÉS ÉS SZÉTBONTÁS B 5

EGYRÉSZES ACÉL KALAPÁCSOK.....	B 5
NAGY SEBESSÉGŰ, HEGESZTETT ACÉL KALAPÁCSOK.....	B 5
EXOCORE™ PÖRÖLYKALAPÁCSOK.....	B 6
ACÉL BONTÓKALAPÁCSOK.....	B 6
FESZÍTŐVASAK.....	B 7
FEJSZÉK.....	B 7

MÉRÉS ÉS JELÖLÉS B 8

MÉRŐSZALAGOK ÉS HOSSZÚ MÉRŐSZALAGOK.....	B 8
VÍZMÉRTÉKEK.....	B 9
KICSAPÓZSINÓROK ÉS UTÁNTÖLTŐK.....	B 10
TETŐFEDŐ DERÉKSZÖGŰ HÁROMSZÖG VONALZÓK.....	B 10

VÁGÁS B 11

VISSZAHÚZHATÓ PENGÉJŰ KÉSEK	B 11
FIX PENGÉJŰ KÉSEK	B 11
TÖRDELHETŐ PENGÉS KÉSEK.....	B 12
KÉSEK ÁTTEKINTÉSE.....	B 13
TARTALÉK PENGÉK.....	B 13
FŰRÉSZEK	B 14
LEMEZVÁGÓ OLLÓK	B 15
KOMBINÁLT FOGÓK.....	B 17

RÖGZÍTÉS ÉS FESZÍTÉS.....B 18

KAPCSOZÓK ÉS TÚZŐKALAPÁCSOK.....B 18

SZORÍTÓESZKÖZÖKB 18

VÉSÉS.....B 20

VÉSŐKB 20

CSAVARHÚZÓK ÉS CSAVARKULCSOK.....B 19

CSAVARHÚZÓ.....B 21

IMBUSZKULCSOKB 21

VILLÁSKULCSOKB 21

NYOMATÉKKULCSOKB 23

CSERÉLHETŐ FEJES KULCSKÉSZLETEKB 24

TERMÉKLISTA.....B 26



ÖSSZESZERELÉS ÉS SZÉTBONTÁS

EGYRÉSZES ACÉL KALAPÁCSOK



Mart kalapács fej

TRI-PULL TECHNOLOGIA

Sokoldalúságot garantál a szegek eltávolításához

MÁGNESES SZÖGTARTÓ AZ ELSŐ BEÜTÉSHEZ

Az egyszerűbb és pontosabb szegbeütéshez

ERŐS, HŐKEZELT NEMESACÉL NYÉL

Nagyobb tartósságot garantál nagy igénybevételű munkavégzés során is

GUARANTEED TOUGH™ NYÉL

Jelentősen csökkenti a vibrációt

OPTIMÁLIS NYÉL KIALAKÍTÁS

Hatékonyabban oszlatja el a vibrációt



Katalógus szám	Leírás
DWHT51002-0	Acél kalapács 454 g, ívelt kalapácsorr, sima fej
DWHT51003-0	Acél kalapács 454 g, egyenes kalapács él, sima fej
DWHT51004-0	Acél kalapács 567 g, egyenes kalapács él, sima fej
DWHT51005-0	Acél kalapács 624 g, egyenes kalapács él, mart fej
DWHT51006-0	Acél kalapács 624 g, egyenes kalapácsorr, sima fej
DWHT51007-0	Acél kalapács 794 g, egyenes kalapácsorr, mart fej
DWHT51389-0	Kőműves kalapács 567 g, ergonomikus nyél, EXTRA széles vágórész

NAGY SEBESSÉGŰ, HEGESZTETT ACÉL KALAPÁCSOK

MODERNIZÁLT CSÚCS IPARI FORMATERVEZÉS

Attraktív megjelenés az polcon

MÁGNESES SZEGTARTÓ AZ ELSŐ BEÜTÉSHEZ

Az egyszerűbb és pontosabb szegbeütéshez

NAGY SEBESSÉGŰ ACÉL SZERKEZET

Nagyobb teljesítmény, kisebb súly

ELLENÁLLÓBB MARKOLAT

Nagyobb kényelem és a csúszásmentes-, biztosabb fogás



Katalógus szám	Leírás
DWHT51135-0	Acél kalapács NAGY SEBESSÉGŰ, 340 g*, sima fej
DWHT51138-0	Acél kalapács NAGY SEBESSÉGŰ, 400 g**, mart fej

*340 grammos kalapács egy 567 grammos kalapács ütőerejével

**400 grammos kalapács egy 794 grammos kalapács ütőerejével

EXOCORE™ PÖRÖLYKALAPÁCSOK

SZÉNSZÁLAS KOMPOZIT ANYAG A KRITIKUS HELYEK VÉDELME ÉRDEKÉBEN

Garantálja a tartósságot azon a helyen,
ahol a nyél leggyakrabban eltörik

KONCENTRÁLT ÜTŐFEJ

A pontos erőátvitelért



ÜREGES EXOCORE™ MARKOLAT

Könnyű és kiegyensúlyozott mozdulatokat garantál



Katalógus szám	Leírás
DWHT56027-0	EXOCORE™ pörölykalapács 2,7 kg
DWHT56028-0	EXOCORE™ pörölykalapács 3,6 kg
DWHT56029-0	EXOCORE™ pörölykalapács 4,5 kg
DWHT56030-0	EXOCORE™ pörölykalapács 5,4 kg



Katalógus szám	Leírás
DWHT56025-1	EXOCORE™ kovácsoló kalapács 1,8 kg
DWHT56024-1	EXOCORE™ kötőrő kalapács 1,8 kg
DWHT56026-1	EXOCORE™ ráverő kalapács 1,8 kg
DWHT51388-0	EXOCORE™ acél kötőrő kalapács 1,4 kg

ACÉL BONTÓKALAPÁCSOK

MULTIFUNKCIÓS OLDALSÓ SZEGKIHÚZÓ

Megnövelt sokoldalúság,
amely lehetővé teszi a szegek
és kapcsok különféle módon
történő kihúzását

MÁGNESES SZEGTARTÓ AZ ELSŐ BEÜTÉSHEZ

Az egyszerűbb és pontosabb
szegbeütéshez

NAGY RECÉS ÜTŐFELÜLET

Kiterjedtebb bontási munkákra tervezve

TÖKÉLETESÍTETT ALAKÚ SZAKÍTÓ FEJ

A deszkák hatékonyabb letépéséhez és a szögek kihúzásához



ELLENÁLLÓBB MARKOLAT

Nagyobb kényelem és a csúszásmentes-,
biztosabb fogás

Katalógus szám	Leírás
DWHT51008-0	Acél bontókalapács 624 g

FESZÍTŐVASAK

HEGYES ÁTTÖRŐ VÉG RÉSZ

Behatol az anyagba, hogy eltávolítsa a bemélyedt szögeket



I ALAKÚ NYÉL

További súly nélkül biztosít erőt

EXTRA SZÉLES ÜTŐFEJES FELÜLETŰ SZÖGKIHÚZÓ

Lehetővé teszi, hogy a feszítővasat könnyen beillesszük a szög alá vagy az eltávolítandó anyag mögé

SZEGKIHÚZÓ

Megfogja a szintben levő szög fejét, és az kihúzható a faanyag minimális károsodásával



Katalógus szám	Leírás
DWHT0-55524	Bontóvas
DWHT55129-1	Feszítővas 600 mm
DWHT55132-1	Feszítővas 910 mm
DWHT55518-1	Lapos feszítővas 300 mm
DWHT55528-1	Lapos feszítővas 530 mm
DWHT0-55529	Precíziós bontóva 254 mm

FEJSZÉK

SZÉNSZÁLAS KOMPOZIT ANYAG A KRITIKUS HELYEK VÉDELME ÉRDEKÉBEN

Garantálja a tartósságot azon a helyen, ahol a nyél leggyakrabban eltörik

ÜREGES EXOCORE™ MARKOLAT

Könnyű és kiegyensúlyozott lendületet garantál



OPTIMÁLIS EGYENSÚLY ÉS TELJESÍTMÉNY ARÁNY

Nagy sebességű lendületet ad

CSIPKÉZETT VÁGÓÉLEK

Könnyen vág a fába és könnyen jön ki az anyagból



Katalógus szám	Leírás
DWHT56032-0	EXOCORE™ hasító fejsze 1,5 kg
DWHT56033-0	EXOCORE™ hasító fejsze 2,0 kg
DWHT56031-0	EXOCORE™ balta 567 g
DWHT51387-0	Egybe kovácsolt acél kemping fejsze 567 g

MÉRÉS ÉS JELÖLÉS

MÉRŐSZALAGOK ÉS HOSSZÚ MÉRŐSZALAGOK

4 CSAVAR

Tartósságot és strapabírást biztosít

KEMÉNY BURKOLAT

További védelmet és tartósságot biztosít



32 MM SZÉLESSÉGŰ SZALAG

Akár 4 méter hosszúságúra is kihúzható, anélkül hogy megtörne a szalag

TRUE-ZERO KAMPÓ®

Garantálja a pontos belső- és külső méréseket

NAGY KAMPÓ

Tökéletes rögzítés

MYLAR VÉDŐRÉTEG

Ellenállóbb szalag



DWHT38114-0



DWHT36098-0

Katalógus szám	Leírás
DWHT36917-0	Mérőszalag – 5 m
DWHT36928-0	Mérőszalag – 8 m
DWHT36932-0	Mérőszalag – 10 m
DWHT38114-0	COMPACT Mérőszalag – 5 m
DWHT38128-0	COMPACT Mérőszalag – 8 m
DWHT36098-1*	Zsebmérőszalag – 3 m

*Minimális rendelési mennyiség: 12 db

RUGÓTERHELÉSŰ KARABINER

A könnyű hordozhatóságért

5:1 ARÁNYÚ ÁTTÉTEL

A szalag gyors feltekeréséért

GUMI BURKOLAT

Optimális ergonómiát és tartósságot garantál



TARTÓS ACÉL SZALAG

A korrózióállóság garantálja a szalag hosszabb élettartamát

PORELTÁVOLÍTÓ ABLAK

Lehetővé teszi a tok belsejében lévő por egyszerű eltávolítását



DWHT34218-0

Katalógus szám	Leírás
DWHT0-34093	Acél mérőszalag – 30 m
DWHT34218-0	Üvegszál as mérőszalag – 30 m

VÍZMÉRTÉKEK

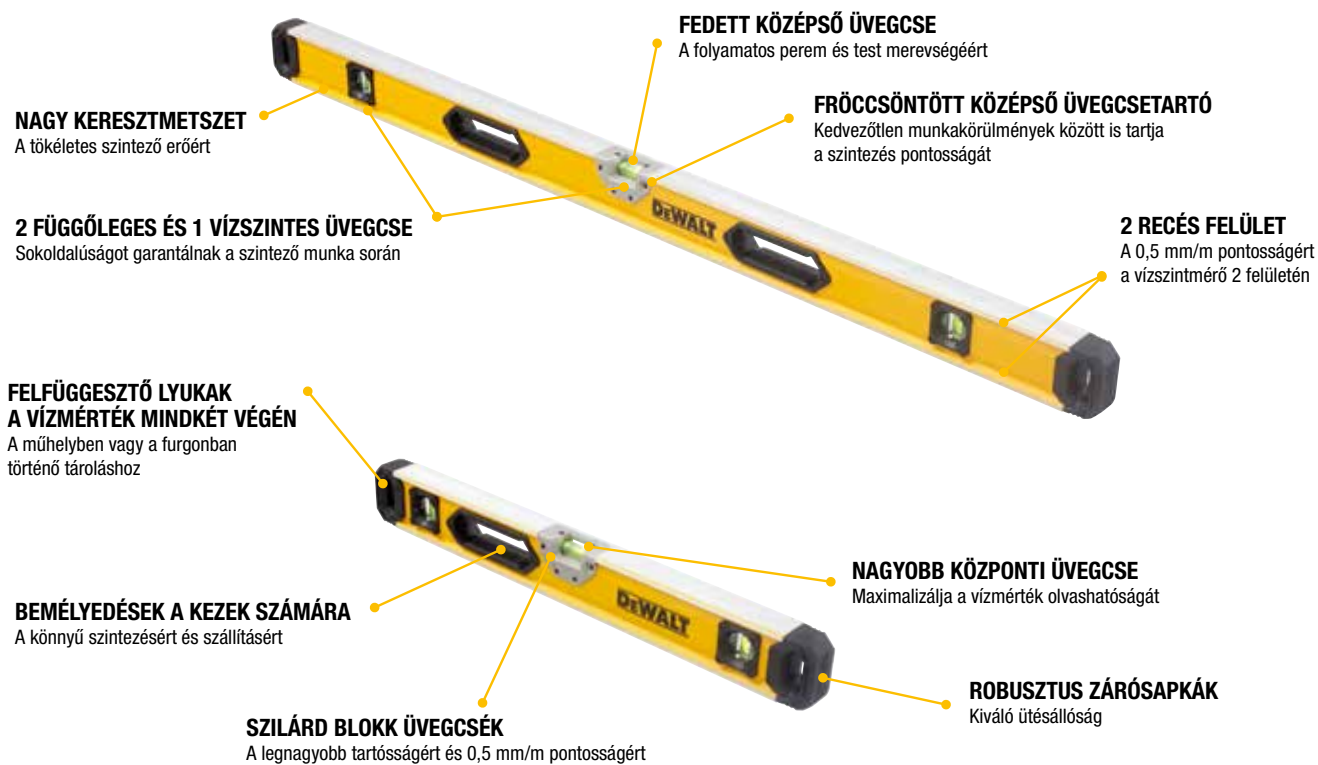

Katalógus szám	Leírás
DWHT0-43224	Vízérték 60 cm
DWHT0-43248	Vízérték 120 cm
DWHT0-43172	Vízérték 180 cm
DWHT82650-1	Duopack – Vízérték 120 cm + 180 cm



Katalógus szám	Leírás
DWHT42525-0	Mini vízérték 16,5 cm
DWHT0-43003	Vízérték TORPEDO – 25 cm



KICSAPÓZSINÓROK ÉS UTÁNTÖLTŐK

EXTRA NAGY BETÖLTŐNYILÁS

Jobb láthatóságot és hatékony feltöltést garantál. Könnyű hozzáférés a belső alkatrészekhez karbantartás során – tisztítás, zsinór eltávolítása stb.



¼ FORDULATÚ ZÁRÓSAPKA

A biztonságos lezáráshoz és a gyors feltöltéshez

ÁTTÉTEL ARÁNY 6 : 1

A jelölőzsinór gyors visszahúzásáért

BOLYGÓKERÉK RENDSZER

Hosszú idejű tartósságot biztosít

BEHAJTHATÓ FÉM KAR

A burkolatba behajtható, amikor nincs használatban



AKASZTÓ KAMPÓ

A kompakt tárolásért és hordozhatóságért, összekapcsolható más termék kampójával, hogy egyszerre két kicsapózsínort is lehessen használni

ZSINÓR 30 M

ERGONÓMIKUS FORMA

Biztonságos markolást és töltést biztosít

ALUMÍNIUM ÖTVÖZET BURKOLAT CSÚSZÁSGÁTLÓ FOGANTYÚVAL

Kiváló tartósság. Biztos fogást nyújt, nem csúszik ki a kézről.

KÖNYVEN NYITHATÓ BURKOLAT

A zsinór cseréjéhez

BEÉPÍTETT RETESZ

Lehetővé teszi a zsinór zökkenőmentes kioldását, és csökkenti a zsinór elakadását



Katalógus szám	Leírás
DWHT47399-0	Kicsapózsínór 6 : 1
DWHT47408-0	Kicsapózsínór 6 : 1 piros krétaporrall
DWHT47049-9	Kék krétapor 225 g
DWHT47048-9	Piros krétapor 225 g

TETŐFEDŐ DERÉKSZÖGŰ HÁROMSZÖG VONALZÓ

FORGÁSPONT

Megkönnyíti a szögek jelölését

RENDKÍVÜL ERŐS SAJTOLT ALUMÍNIUM TEST

Ellenáll a nagy igénybevételnek, ideális fűrészvezetőként való használatra

SKÁLÁK A FELSŐ VÁGÁSOKHOZ STANDARD, RÖVIDÍTETT, SAROK ÉS HORONYTETŐKNÉL

Univerzális használatot garantálnak

SZILÁRD NAGY ALAP

Jól rögzül a munkafelületen

ELOXÁLT FEKETE SZÍN

Jobb olvashatóságot tesz lehetővé

SZÖG SKÁLA 90° SKÁLÁZÁS 1 FOKONKÉNT

Az egyszerű szögméréshez

KONTRASZTOS SZÍNNEL KIEMELT JELZÉSEK

Jobb olvashatóságot tesz lehetővé

JELÖLÉS MINDKÉT OLDALON

Bal- és jobbkezes használathoz

Katalógus szám	Leírás
DWHT25227-0	Tetőfedő derékszögű háromszög vonalzó – 17,5 cm
DWHT25228-0	Tetőfedő derékszögű háromszög vonalzó – 30 cm

VÁGÁS

VISSZAHÚZHATÓ PENGÉJŰ KÉSEK

GUMI HÜVELYKUJJ TÁMASZ

A kényelem és a biztonság érdekében

VISSZAHÚZHATÓ PENGÉ

Különböző mélységű vágásokat tesz lehetővé

PÓTPENGÉK TÁROLÁSA

Tartalék pengétároló közvetlenül a késtestben, 5 darab indukciósan edzett pengével szállítva

DEAD BOLT RETESZELŐ SZERKEZET

Háromszoros pengétartást biztosít a hagyományos késekhez képest

BEÉPÍTETT KARABINER

A jobb tárolásért és hordozhatóságért

SÜLLYESZTETT PENGÉ HOZZÁFÉRÉS

Zsinórok és spárgák biztonságos vágásához

GYORS PENGÉ CSERE

Csökkenti az állásidőt, amikor pengecserre van szükség

KETTŐS ANYAGÚ MARKOLAT

A kényelemért és a biztonságért



Katalógus szám	Leírás
DWHT0-10295	Visszahúzható pengéjű kés DEAD BOLT reteszelő mechanizmussal
DWHT10046-0	Visszahúzható pengéjű kés
DWHT10319-0	Visszahúzható pengéjű kés DEAD BOLT reteszelő mechanizmussal
DWHT10261-0	Önbetöltő, visszahúzható pengéjű kés
DWHT10035-0	Összecsukható kés, visszahúzható pengével
DWHT0-10296	Összecsukható kés, visszahúzható pengével

FIX PENGÉJŰ KÉSEK

GUMI HÜVELYKUJJ TÁMASZ

A kényelem és a biztonság érdekében

TARTÓS FÉM TEST

Garantálja a tartósságot és a hosszú élettartamot

PÓTPENGÉK TÁROLÁSA A KÉSTESTBEN

5 darab tartalék indukciósan edzett pengével szállítva

VÉKONY ORR

A pontos vágás érdekében

HÜVELYKUJJAL KEZELHETŐ KERÉK

A tárolt pengékhez való hozzáféréshez

KETTŐS ANYAGÚ MARKOLAT

A kényelemért és a biztonságért



BEÉPÍTETT AKASZTÓ

A tárolás és a biztonság érdekében



Katalógus szám	Leírás
DWHT10246-0	Fix pengéjű kés
DWHT10916-0	Összecsukható fix pengéjű kés
DWHT10429-0	Összecsukható fix pengéjű kés

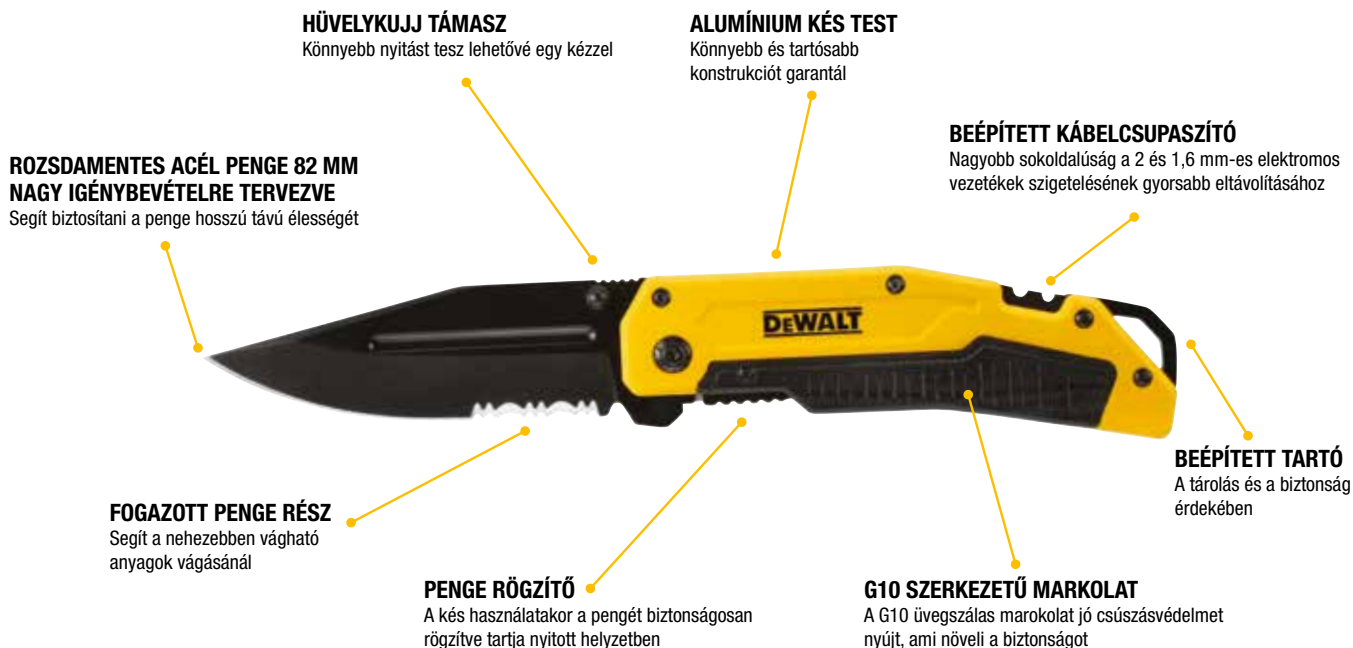

HÜVELYKUJJ TÁMASZ
Könnyebb nyitást tesz lehetővé egy kézzel

ALUMÍNIUM KÉS TEST
Könnyebb és tartósabb konstrukciót garantál

ROZSDAMENTES ACÉL PENGE 82 MM NAGY IGÉNYBEVÉTELRE TERVEZVE
Segít biztosítani a penge hosszú távú élességét

BEÉPÍTETT KÁBELCSUPASZÍTÓ
Nagyobb sokoldalúság a 2 és 1,6 mm-es elektromos vezetékek szigetelésének gyorsabb eltávolításához

FOGAZOTT PENGE RÉSZ
Segít a nehezebben vágható anyagok vágásánál

BEÉPÍTETT TARTÓ
A tárolás és a biztonság érdekében

PENGE RÖGZÍTŐ
A kés használatakor a pengét biztonságosan rögzítve tartja nyitott helyzetben

G10 SZERKEZETŰ MARKOLAT
A G10 üvegszál marokolat jó csúszásvédelmet nyújt, ami növeli a biztonságot

Katalógus szám	Leírás
DWHT0-10313	Összecsukható zsebkés
DWHT1-10354	VISSZAHÚZHATÓ kés fix pengével és műanyag tokkal övre



TÖRDELHETŐ PENGÉS KÉSEK

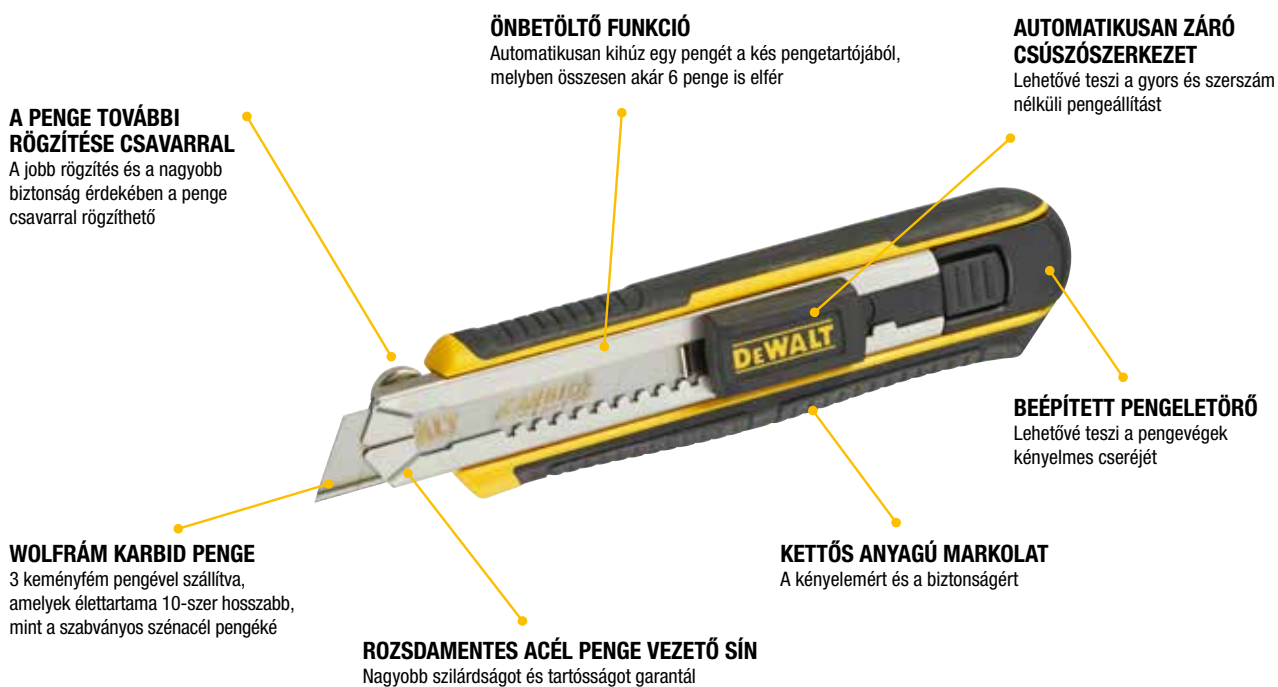

A PENGE TOVÁBBI RÖGZÍTÉSE CSAVARRAL
A jobb rögzítés és a nagyobb biztonság érdekében a penge csavarral rögzíthető

ÖNBETÖLTŐ FUNKCIÓ
Automatikusan kihúz egy pengét a kés pengetartójából, melyben összesen akár 6 penge is elfér

AUTOMATIKUSAN ZÁRÓ CSÚSZÓSZERKEZET
Lehetővé teszi a gyors és szerszám nélküli pengeállítást

WOLFRÁM KARBID PENGE
3 keményfém pengével szállítva, amelyek élettartama 10-szer hosszabb, mint a szabványos szénacél pengéké

BEÉPÍTETT PENGELETŐRŐ
Lehetővé teszi a pengevégek kényelmes cseréjét

KETTŐS ANYAGÚ MARKOLAT
A kényelemért és a biztonságért

ROZSDAMENTES ACÉL PENGE VEZETŐ SÍN
Nagyobb szilárdságot és tartósságot garantál

Katalógus szám	Leírás
DWHT0-10249	Műanyag tördelhető pengés kés – 18 mm*
DWHT0-10250	Műanyag tördelhető pengés kés – 25 mm*
DWHT10332-0	Műanyag tördelhető pengés kés rögzítő csavarral – 18 mm
DWHT10333-0	Műanyag tördelhető pengés kés rögzítő csavarral – 25 mm
DWHT10045-0	Fém tördelhető pengés kés – 25 mm



*3 tartalék keményfém pengével érkezik

KÉSEK ÁTTEKINTÉSE

VISSZAHÚZHATÓ PENGÉJŰ KÉSEK

A visszahúzható penge változtatható vágásmélységet tesz lehetővé



Két anyagú univerzális kés
DWHT10046-0



Univerzális kés
DEAD BOLT mechanizmussal
DWHT10319-0



Két anyagú univerzális kés
DEAD BOLT mechanizmussal
DWHT0-10295



Összecsukható univerzális kés
DWHT10035-0



Összecsukható univerzális kés
Autoload funkcióval
DWHT10261-0



Két anyagú összecsukható univerzális kés
DEAD BOLT mechanizmussal
DWHT0-10296

VISSZAHÚZHATÓ PENGÉJŰ KÉSEK

ÖSSZECUKHATÓ KÉSEK VISSZAHÚZHATÓ PENGÉVEL

Az összecsukható és visszahúzható szerkezet kompakt és tartós terméket biztosít a végfelhasználónak

UNIVERZÁLIS KÉSEK FIX PENGÉVEL

A fém késtest és a fix penge ideális megoldást jelent az extrém igénybevételű munkákhoz



Univerzális kés fix pengével
DWHT10246-0

ÖSSZECUKHATÓ UNIVERZÁLIS KÉSEK FIX PENGÉVEL

A golyóscsapágyas kés összecsukható mechanizmusa megkönnyíti használatát



Összecsukható univerzális kés alumínium szerkezettel
DWHT10916-0



Két anyagú összecsukható univerzális kés
tárolóhely a pengék számára
DWHT10429-0

UNIVERZÁLIS KÉSEK FIX PENGÉVEL

TÖRDELHETŐ PENGÉS KÉSEK

A beépített pengetörő garantálja a késhegy kényelmes cseréjét



Műanyag tördelhető pengés kés
DWHT10332-0
DWHT10333-0



Fém kés
DWHT10045-0



Tördelhető wolfram-karbid pengés kés
Auto-Lock funkcióval
DWHT0-10249
DWHT0-10250

FIX PENGÉJŰ KÉS

Univerzális kés különféle alkalmazásokhoz



Kés fix pengével
DWHT1-10354

ÖSSZECUKHATÓ ZSEBKÉS

A rozsdamentes acél penge garantálja a kés hosszan tartó élességét



Zsebkés rozsdamentes acél pengével
nagy igénybevételre tervezve
DWHT0-10313

TÖRDELHETŐ PENGÉS KÉSEK

TARTALÉK PENGÉK

UNIVERZÁLIS FELSZERELÉS

Ez a profil egy szabványos penge, ezért a legtöbb ipari késben használható a világ minden táján

SPECIFIKUS HŐKEZELÉS

A penge teste egy speciális folyamaton megy keresztül, amely erősebb és rugalmasabb pengét hoz létre. Ez 20%-kal nagyobb hajlékonyságot/szilárdságot biztosít a szokásos szénacél pengékhez képest

INDUKCIÓSAN EDZETT PENGÉEL

Akár 75%-kal élesebb vágóélt garantál, ami kétszer tovább éles marad, mint a hagyományos szénacél kések



Katalógus szám	Leírás
DWHT11004-2	Indukciósan edzett késpenge – 10 db
DWHT11004-7	Indukciósan edzett késpenge – 75 db
DWHT0-11131	Keményfém penge – 5 db
DWHT8-11131	Keményfém penge – 50 db
DWHT11719-0	Indukciósan edzett tördelhető penge 18 mm – 3 db
DWHT11726-0	Indukciósan edzett tördelhető penge 25 mm – 3 db

FŰRÉSZEK

FŰRÉSZLAPOK TÁROLÁSA A FŰRÉSZ TESTÉBEN

A fűrészttestben további fűrészlapok tárolhatók

KÉT ANYAGÚ NYÉL
Kényelmes vágást jó irányíthatóságot garantál

SZERSZÁM NÉLKÜLI FŰRÉSZLAP CSERE ÉS FESZESSÉG ÁLLÍTÁS
Kar és csavar a gyors fűrészlap cseréért és feszesség állításért

ALUMÍNIUM KERET
Garantálja a szilárdságot és a tartósságot

PÓTFOGANTYÚ
Az extra erő kényelmes alkalmazásához

1. NAGY FESZESSÉG

TARTOZÉK

1 db 300 mm-es fűrészlap 24 TPI osztásközzel

SZILÁRD KERET, AZ ERŐS FESZÍTÉSHEZ
150 kg-ig tartja a fűrészlapot még a legnehezebb feladatok végzése során is



2. 45°-OS FŰRÉSZLAP SZÖG



3. RÁSPOLYOS KÉZIFŰRÉSZ



4. HOZZÁFÉRÉS A SZŰK HELYEKHEZ



5. ALACSONY PROFIL



Katalógus szám	Leírás
DWHT0-20547	Fémfűrész 5 az 1-ben
DWHT20327-0	Mini fémfűrész
DWHT0-20558	3 db-os fémfűrész pengékészlet, vegyes a DWHT 0-20547-hez



Katalógus szám	Leírás
DWHT20542-0	Többcélú fűrész
DWHT0-20123	Összecsukható ráspolyos kézfűrész
DWHT20541-0	Sülyesztett fűrész



LEMEZVÁGÓ OLLÓK

FOGAZOTT PENGE

Megakadályozza az anyag elcsúszását és tiszta vágást biztosít

RÖGÍTŐELEMEK SÜLLYESZTETT KIALAKÍTÁSA

Sima vágást garantál elakadás nélkül

TÖKÉLETESÍTETT KÜLSŐ RETESZ

Könnyű egykezes használatot tesz lehetővé

KOVÁCSOLT KRÓM-VANÁDIUM ACÉLBÓL

Garantált tartósság és korrózió elleni védelem

CSÖKKENTETT MARKOLAT TÁVOLSÁG

Kisebb erőfeszítés szükséges



Katalógus szám	Leírás
DWHT14673-0	ERGO AVIATION lemezvágó olló – BALOS
DWHT14674-0	ERGO AVIATION lemezvágó olló – JOBBOS
DWHT14675-0	ERGO AVIATION lemezvágó olló – EGYENES
DWHT14676-0	ERGO AVIATION lemezvágó olló – 3 RÉSZES



FOGAZOTT PENGE

Megakadályozza az anyag elcsúszását és tiszta vágást biztosít

RÖGZÍTŐELEMEK SÜLLYESZTETT KIALAKÍTÁSA

Sima vágást garantál elakadás nélkül

CSÖKKENTETT MARKOLAT TÁVOLSÁG

Kisebb erőfelfejtés szükséges

KOVÁCSOLT KRÓM-VANÁDIUM ACÉLBÓL

Garantált tartósság és korrózió elleni védelem

TÖKÉLETESÍTETT KÜLSŐ RETESZ

Könnyű egykezes használatot tesz lehetővé



Katalógus szám	Leírás
DWHT14687-0	3 pengés krimpelő fogó
DWHT14688-0	5 pengés krimpelő fogó
DWHT14689-0	3"-es dobozzáró
DWHT14690-0	V horonyvágó
DWHT14691-0	Törőéles lyukasztó
DWHT14692-0	Csővágó
DWHT14694-0	Lekerekített Peremű Aviation Lemezvágó Olló

DWHT14687-0	DWHT14688-0	DWHT14689-0	DWHT14690-0	DWHT14691-0	DWHT14692-0	DWHT14694-0
-------------	-------------	-------------	-------------	-------------	-------------	-------------

ANYAG

KOVÁCSOLT ACÉL

KOVÁCSOLT ACÉL

KOVÁCSOLT ACÉL

KOVÁCSOLT ACÉL

KOVÁCSOLT ACÉL

KOVÁCSOLT ACÉL

KOVÁCSOLT ACÉL

VÁGÁS TÍPUS

HASZNÁLAT

Fém csövek, ereszcatornák összeszerítésére és külső végződések kialakítására

Fém csövek, ereszcatornák összeszerítésére és külső végződések kialakítására

Horganyzott lemezek hajlítására és kiegyenesítésére 0,65 mm

V-alakú vágáshoz 30°-os szögben, acéllemezben 0,5 mm vastagságig

Biztonsági fülek lyukasztásához horganyzott acéllemezben

Csővezetékek vágására

Lemez nyírására 0,65-1 mm vastagságig

KOMBINÁLT FOGÓK

KERESZTFOGAZÁSÚ KIVITEL

Jobb tartást garantál

ÖSSZETETT MŰKÖDÉSŰ KIVITEL

70%-kal nagyobb vágóerő

RÖGZÍTŐSZERKEZET

A könnyű és biztonságos tárolásért

INDUKCIÓSAN EDZETT VÁGÓÉLEK

Szilárdságot és tartósságot garantálnak

RUGÓTERHELÉSŰ KIVITEL

Könnyű használatot tesz lehetővé

KETTŐS ANYAGÚ MARKOLAT

Biztos fogást és kényelmet garantál



Katalógus szám	Leírás
DWHTO-70485	3 db-os összetett működésű fogókészlet
DWHTO-70275	Összetett működésű diagonális csipőfogó
DWHTO-70276	Összetett működésű LINEMAN'S fogó
DWHTO-70277	Összetett működésű hosszú csőrű fogó

NYOMÓGOMBOS SZERKEZET

A gyors és egyszerű beállításhoz

BECSÍPÓDÉS MENTES MARKOLAT

Csökkenti a sérülésveszélyt

KETTŐS ANYAGÚ MARKOLAT

Kényelmet és könnyű kezelhetőséget garantál

V-BEFOGÓPOFA

Lehetővé teszi különféle anyagok megfogását

SZINTBEN LEVŐ MARKOLAT KIVITEL

Megakadályozza a zsebekbe vagy a szerszámtáskákba való beakadást



Katalógus szám	Leírás
DWHTO-74432	Multi nyomózárás fogó 300 mm
DWHTO-74431	Multi nyomózárás fogó 250 mm



Katalógus szám	Leírás
DWHTO-74274	Bontó 200 mm



Katalógus szám	Leírás
DWHTO-70273	6 az 1-ben feszítő fogó

RÖGZÍTÉS ÉS FESZÍTÉS

KAPCSOZÓK ÉS TŰZŐKALAPÁCSOK

KIS SÚLYÚ ALUMÍNÍUM BURKOLAT

Garantáltan strapabíró

NAGY ÉS KIS IGÉNYBEVÉTELRE, KESKENY LAPOS KAPCSOKHOZ ÉS 18 GAUGE MÉRETŰ SZEGEKHEZ

Kapcsok: 6, 8, 10, 12, 14 mm és szegek: 12 és 15 mm



DWHT0-TR510 WHTR350-0 DWHT80276-0



KÖNNYEN ÖSSZENYOMHATÓ

Segít csökkenteni a működtetéshez szükséges erőt

ELAKADÁSMENTES TÁR

Megakadályozza az elakadást és a véletlenszegkilövést

Katalógus szám	Leírás
DWHT0-TR510	Univerzális tűzőgép és szegező 5 az 1-ben 6, 8, 10, 12, 14 mm-es tűzőkapcsokhoz és 12 és 15 mm-es szegekhez
DWHTTR350-0	Univerzális tűzőgép és szegező 2 az 1-ben 6, 8, 10, 12, 14 mm-es tűzőkapcsokhoz és 12 és 15 mm-es szegekhez
DWHT80276-0	Univerzális szénszálas kompozit kapcsoszó 2 az 1-ben 6, 8, 10, 12, 14 mm-es tűzőkapcsokhoz és 12 és 15 mm-es szegekhez
DWHT75900-0	Szénszálas kompozit tűzőkalapács 8, 10 és 12 mm-es kapcsokhoz

SZORÍTÓK ÉS MEREVÍTŐK

MEGERŐSÍTETT NEJLON SZERKEZET

Garantálja a szilárdságot és a tartósságot

GYORSCSERE GOMB

Könnyen megfordítható pofák, szorítóból feszítővé alakítható

EGYKEZES MŰKÖDTETÉS

A gyors és egyszerű használatért



HŐKEZELT RŰD

Garantálja a szilárdságot és a tartósságot

SZORÍTÓERŐ

Könnyebb munkáknál 63 kg-tól, nehéz munkáknál 272 kg-ig



Katalógus szám	Leírás	Szorítónyomás
DWHT0-83139	Kioldó szorító, közepes – 150 mm, szorítóerő 63 kg	63 kg
DWHT0-83140	Kioldó szorító, közepes – 300 mm, szorítóerő 63 kg	63 kg



Katalógus szám	Leírás	Befogó nyomás
DWHT-83192	Kioldó szorító, nagy – 150 mm, befogóerő 135 kg	135 kg
DWHT-83193	Kioldó szorító, nagy – 300 mm, befogóerő 135 kg	135 kg
DWHT-83194	Kioldó szorító, nagy – 600 mm, befogóerő 135 kg	135 kg
DWHT-83195	Kioldó szorító, nagy – 910 mm, befogóerő 135 kg	135 kg



Katalógus szám	Leírás	Befogó nyomás
DWHT-83185	Kioldó szorító, nagy – 300 mm, befogóerő 272 kg	272 kg
DWHT-83186	Kioldó szorító, nagy – 600 mm, befogóerő 272 kg	272 kg
DWHT-83187	Kioldó szorító, nagy – 910 mm, befogóerő 272 kg	272 kg



Katalógus szám	Leírás	Befogó nyomás
DWHT83831-1	Párhuzamszorító – 600 mm, befogóerő 680 kg	680 kg
DWHT83832-1	Párhuzamszorító – 1200 mm, befogóerő 680 kg	680 kg



Katalógus szám	Leírás	Befogó nyomás
DWHT83850-1	Szorító fém megmunkálásához – 300 mm, befogóerő 500 kg	500 kg



Katalógus szám	Leírás	Befogó nyomás
DWHT83839-0	4,5 M-es nejlón szalagszorító, befogóerő 454 kg	454 kg
DWHT83840-0	Derékszögű sarokszorító, befogóerő 90 kg	90 kg
DWHT83853-0	Sarokszorító asztali rögzítővel, befogóerő 113 kg	113 kg



VÉSÉS

VÉSŐK

EDZETT ÜTŐKUPAK ÉS PATENTÁLT HOSSZÚ OLDALSÓ ÜTŐFELÜLET
Garantálja a tartósságot

EDZETT SZÉN-KRÓM ACÉL VÁGÓÉL
Garantálja az élek megőrzését

FOGAZOTT VÁGÓÉL
A bontási munkához használatos véső oldalán levő recézett rész lehetővé teszi a véső kaparóként való használatát is

LEGÖMBÖLYÍTETT KETTŐS ANYAGÚ MARKOLAT
A kényelemért és védelemért

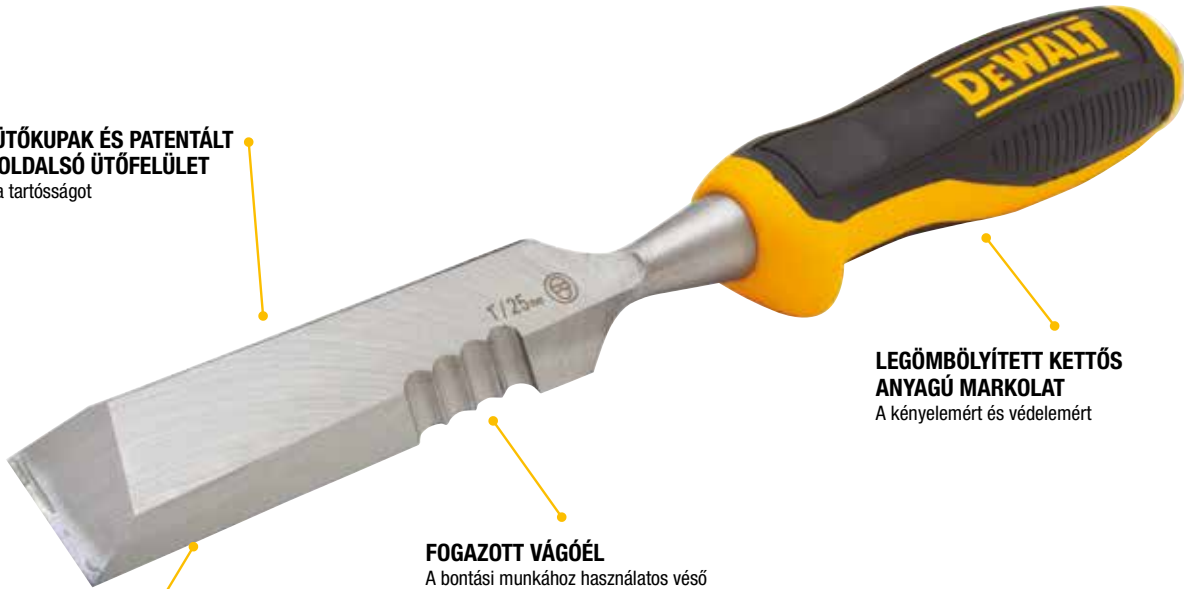

Katalógus szám	Leírás
DWHT0-16065	Oldalsó ütővéső
DWHT0-16148	Oldalsó ütővéső készlet 3 db: 18; 25; 32 mm

EDZETT SZÉN-KRÓM ACÉL VÁGÓÉL ÉL
Garantálja az élek megőrzését

LAKKOZOTT VÁGÓÉL
Garantálja a korrózióvédelmet

ERGONOMIKUSAN TERVEZETT KETTŐS ANYAGÚ NYÉL
A kényelemért és védelemért

EDZETT ÜTŐKUPAK
Garantálja a tartósságot



Katalógus szám	Leírás
DWHT0-16063	Véső készlet 4 db: 6; 12; 18; 25 mm

CSAVARHÚZÓK ÉS CSAVARKULCSOK

CSAVARHÚZÓK

A SZÁR KIEGÉSZÍTETT ROVÁTKÁLÁSSAL

A precíz munkafeladatok elvégzésekor további fogást biztosít

FEJLESZTETT FÉM TOK, ROVÁTKÁLT FELÜLETŰ RACSNIS MECHANIZMUSSEL

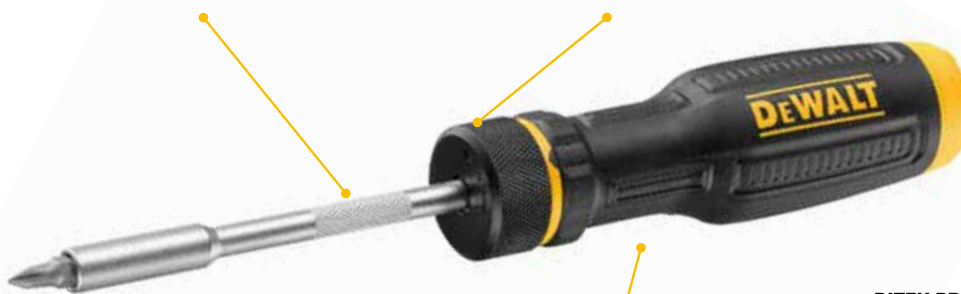

BITEK PRAKTIKUS TÁROLÁSA A MARKOLATBAN

ERGONÓMIKUS FULLFIT MARKOLAT

Két anyag kombinációját tartalmazza, maximális kényelmet és meghúzási nyomatékot biztosít



Katalógus szám	Leírás
DWHT68002-0	Racsnis csavarhúzó, csavarfejekkel együtt – mix
DWHT68001-0	Teleszkópos csavarhúzó FULLFIT racsnival, csavarfejekkel együtt
DWHT66569-0	FULLFIT 6 utas univerzális csavarhúzó
DWHT65101-0	FULLFIT 4 darabos csavarhúzó készlet
DWHT62056-0	FULLFIT 6 darabos csavarhúzó készlet – lapos és PH
DWHT62057-0	FULLFIT 2 darabos csavarhúzó készlet – lapos és PH

FEKETE KRÓM FELÜLETKEZELÉS

10-szer nagyobb rozsdá- és korrózióállóságot biztosít

ERGONÓMIKUS FULLFIT KÉTANYAGÚ MARKOLAT

Növeli a kényelmet és a meghúzási nyomatékot

FULLFIT HEGYEK

Segítenek abban, hogy a csavarhúzó jobban illeszkedjen a csavar hornyába, és csökkenti a megcsúszás és a leszakítás kockázatát

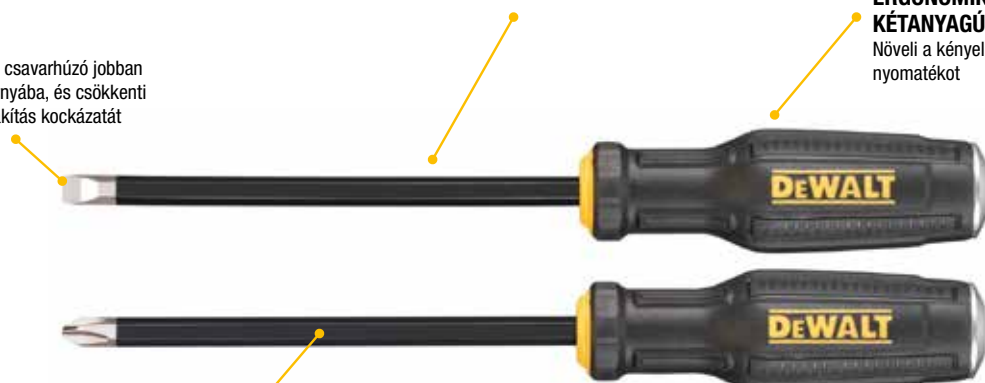

S2 ACÉL SZÁR

Hosszabb élettartamot és megnövelt hajlítási ellenállást biztosít

TÖMÖR ACÉL MAG ÉS FÉM ÜTŐKUPAK

Nagy igénybevételű, bontási munkákhoz kalapáccsal



Katalógus szám	Leírás
DWHT65100-0	Csavarhúzó készlet nagy igénybevételű munkákhoz
DWHT0-58018	3 részes pontozókészlet

IMBUSZKULCSOK

8 RÉSZES KÉSZLET

Minden általános mérethez

SZABADALMAZOTT RÖGZÍTŐ FUNKCIÓ

Védi az ujjakat és növeli a termelékenységet

TÖMÖR ACÉL OLDALLEMEZ

Nagyobb szilárdságot garantál

A KULCSOK 3 KÜLÖNBŐZŐ HELYZETBEN ZÁRHATÓK

Nehezen hozzáférhető helyeken történő munkákhoz és használat közbeni elcsúszás csökkentéséhez

Katalógus szám	Leírás
DWHT0-70263	Zseb imbuszkulcskészlet az nagy igénybevételű munkákhoz

VILLÁSKULCSOK

15°-OS ELTOLÁSSAL A KULCSOK MINDKÉT VÉGÉN

A jobb hozzáférhetőségért és elérhetőségért

4 × AZONOSÍTÓ MÉRET JELÖLÉS MINDEGYIK KULCSON

A könnyű azonosítás érdekében

DIRECTTORQUE™ TECHNOLOGIA

Nagyobb érintkezés az összekötő elemek érintkezési felületeivel. Csökkenti rögzítőelemek lekerekítését és meghosszabbítja az élettartamukat



Katalógus szám	Leírás
DWMT19227-1	10 részes kombinált csillag-villáskulcs készlet – 10, 11, 12, 13, 14, 15, 16, 17, 18, 19 mm
DWMT19237-1	18 részes kombinált csillag-villáskulcs készlet – 6, 7, 8, 9, 10, 11, 12, 13, 14, 15, 16, 17, 18, 19, 20, 21, 22, 24 mm
DWMT19261-0	7 részes racsnis csillag-villáskulcs készlet – 10, 12, 13, 14, 15, 17, 19 mm

PRECÍZIÓS POFÁK

A precíz állítás érdekében úgy lettek kialakítva, hogy megkönnyítsék az állapoccs minimális mozgását a mozgatható és rögzített pofák között

KISZÉLESÍTETT FOGANTYÚ VÉG

Megakadályozza a kéz lecsúszását használat közben

EXTRA SZÉLES BEFOGÓPOFA

Számos csavarozási művelet könnyen végezhető el vele

LÉZERREL MARATOTT JELÖLÉSEK

Garantálják a pontos beállítást

Katalógus szám	Leírás
DWHT80267-0	Teljesen acélból készült állítható csavarkulcs – 200 mm
DWHT80268-0	Teljesen acélból készült állítható csavarkulcs – 250 mm
DWHT80269-0	Teljesen acélból készült állítható csavarkulcs – 300 mm

NYOMATÉKKULCSOK

RETESZ MECHANIZMUS 72 FOGGAL

Az 5 fokos íveltolás lehetővé teszi a hozzáférést szűk helyekhez is



KETTŐS ANYAGÚ MARKOLAT

Garantálja a kényelmet és az irányíthatóságot

A NYOMATÉK HASZNÁLATÁNAK LEHETŐSÉGE MINDKÉT IRÁNYBAN



Pontosság az óramutató járásával megegyező irányban $\pm 4\%$ – az óramutató járásával ellenkező irányban $\pm 6\%$

ERŐS KOFFER

A műanyag fröccsöntött tok ellenáll a legnagyobb igénybevételnek is. Az EVA habbetét segít meghosszabbítani a nyomatékkulcs élettartamát a tárolás során



Katalógus szám	Leírás
DWMT75462-0	Nyomatékkulcs – 1/2"
DWMT75463-0	Nyomatékkulcs – 3/8"

	NYOMATÉKKULCS – 1/2" DWMT75462-0	NYOMATÉKKULCS – 3/8" DWMT75463-0
		
TENGELYMÉRET	1/2"	3/8"
NYOMATÉKTARTOMÁNY (NM)	68–339	27–135
LÉPÉSKÖZÖK (NM)	1,35	1,35
PONTOSSÁG	$\pm 4\%$	$\pm 4\%$
HOSSZUSÁG	70 cm	44 cm
FEJSZÉLESSÉG	4,8 cm	4,0 cm

CSERÉLHETŐ FEJES KULCSKÉSZLETEK



Katalógus szám	Leírás														
DWMT19238-1	37 db-os 1/4"-os dugókulcs készlet														
Dugókulcsok 1/4" (mm)	4	4,5	5	5,5	6	7	8	9	10	11	12	13	14		
Behajtó bitek	PZ	1	2	3	LAPOS			4	5,5	6	HATSZÖG		3	4	5
	PH	1	2	3	TORX			10	15	20	25	30	40		
Tartozékok	<ul style="list-style-type: none"> • 1/4"-os körtefejú racsni • 1/4"-os toldó 50 mm • 1/4"-os toldó 75 mm • 1/4"-os meghajtás csúszó T-markolat 							<ul style="list-style-type: none"> • 1/4"-os hajtású gyertyakulcs • 1/4"-os hajtású univerzális csatlakozó • Bittartó, 1/4 négyzetögtől 1/4 hatszögig 							

Katalógus szám	Leírás																
DWMT19241-1	22 darabos 1/2"-os racsni fejkészlet																
Dugókulcsok 1/2" (mm)	8	10	11	12	13	14	15	16	17	18	19	21	22	24	27	30	32
Tartozékok	<ul style="list-style-type: none"> • 1/2"-os körtefejú racsni • 1/2"-os hajtású csúszó T-markolat • 1/2"-os hajtású toldó 125 mm 							<ul style="list-style-type: none"> • 1/2"-os hajtású toldó 250 mm • 1/2"-os hajtású univerzális csatlakozó 									

Katalógus szám	Leírás													
DWMT81531-1	84 darabos 1/4"-os és 3/8"-os mechanikus szerszámkészlet													
1/4"-os A/F dugókulcsok	5/32"	3/16"	7/32"	1/4"	9/32"	5/16"	11/32"	3/8"	7/16"	1/2"				
1/4"-os A/F hosszú dugókulcsok	1/5"	5/16"	11/32"	3/8"	7/16"	1/2"								
1/4"-os metrikus dugókulcsok (mm)	4	5	6	7	8	9	10	11	12	13				
1/4"-os metrikus hosszú dugókulcsok (mm)	8	9	10	11	12	13								
3/8"-os A/F dugókulcsok	1/4"	5/16"	3/8"	7/16"	1/2"	9/16"	5/8"	11/16"	3/4"	13/16"				
3/8"-os A/F hosszú dugókulcsok	9/16"	5/8"	11/16"	3/4"										
3/8"-os metrikus dugókulcsok (mm)	10	11	12	13	14	15	16	17	18	19	21			
3/8"-os metrikus hosszú dugókulcsok (mm)	14	15	16	17										
Csavarozó bitek	16 bit, bit behajtó													

Katalógus szám	Leírás													
DWMT73801-1	108 darabos 1/4"-os és 3/8"-os mechanikus szerszámkészlet													
1/4"-os A/F dugókulcsok	5/32"	3/16"	7/32"	1/4"	9/32"	5/16"	11/32"	3/8"						
1/4"-os A/F hosszú dugókulcsok	11/32"	3/8"	7/16"	1/2"										
1/4"-os metrikus dugókulcsok (mm)	4	5	6	7	8	9	10	11						
1/4"-os metrikus hosszú dugókulcsok (mm)	10	11	12	13										
3/8"-os A/F dugókulcsok	3/8"	7/16"	1/2"	9/16"	5/8"	11/16"								
3/8"-os A/F hosszú dugókulcsok	9/16"	5/8"	11/16"	3/4"										
3/8"-os metrikus dugókulcsok (mm)	10	11	12	13	14	15	16	17						
3/8"-os metrikus hosszú dugókulcsok (mm)	14	15	16	17										
Csavarozó bitek	<ul style="list-style-type: none"> • Cserélhető hüvelykes bitek: 5/32", 3/16", 1/4", 9/32" • 22 részes bitkészlet tokban 													
Tartozékok	<ul style="list-style-type: none"> • 1/4"-os körtefejú racsni • 3/8"-os körtefejú racsni • 1/4"-os hajtású toldó, 75 mm • 3/8"-os hajtású toldó, 75 mm 							<ul style="list-style-type: none"> • 1/4"-os hajtású racsni • 3/8"-1/4"-os adapter • 28 db metrikus/SAE imbuszkulcs 						

Katalógus szám	Leírás													
DWMT81610-0	50 részes 1/4" nano készlet													
1/4"-os metrikus dugókulcsok (mm)	4	4,5	5	5,5	6	7	8	9	10	11	12	13	14	
1/4"-os dugókulcsok	5/32"	3/16"	7/32"	1/4"	9/32"	5/16"	11/32"	3/8"	7/16"	1/2"				
	9/16"													
Csavarozó bitek	22 csavarozó bit													
Tartozékok	<ul style="list-style-type: none"> • 1/4"-os körtefejú racsni • 1/4"-os hajtású toldó, 75 mm • 1/4"-os hajtású toldó, 150 mm 							<ul style="list-style-type: none"> • 1/4"-os hajtású forgató nyél • Bittartó, 1/4 négyzetögtől 1/4 hatszögig 						



Katalógus szám	Leírás												
DWMT73802-1	108 darabos 1/4"-os és 3/8"-os mechanikus szerszámkészlet												
1/4"-os dugókulcsok	3/16"	7/32"	1/4"	9/32"	5/16"								
1/4"-os metrikus dugókulcsok (mm)	5	6	7	8	9	10	11	12	13				
1/4"-os hosszú dugókulcsok	11/32"	3/8"	7/16"	11/2"									
1/4"-os hosszú, 6 pontos metrikus dugókulcsok (mm)	10	11	12	13									
1/4"-os hosszú, 6 pontos dugókulcsok	5/8"	11/16"	3/4"	7/8"									
3/8"-os metrikus dugókulcsok (mm)	16	17	18	19									
3/8"-os hosszú dugókulcsok	5/8"	11/16"	3/4"	13/16"	7/8"								
3/8"-os hosszú metrikus dugókulcsok (mm)	14	15	16	17									
Kombinált csavarkulcsok	3/8"	7/16"	1/2"	9/16"	5/8"								
Kombinált csavarkulcsok metrikus (mm)	10	11	13	14	15								
Csavarozó bitek	22 részes bitkészlet tárolóliskában												
Csavarozó bitek hüvelyk	5/32"	3/16"	7/32"	1/4"	9/32"	5/16"	11/32"	3/8"	7/16"	1/2"			
Csavarozó bitek metrikus (mm)	4	5	6	7	8								
Tartozékok	<ul style="list-style-type: none"> • 1/4"-os körtefeji racsni • 3/8"-os körtefeji racsni • 1/4"-3/8"-os adapter • 3/8"-1/4"-os adapter 						<ul style="list-style-type: none"> • 3/8"-os gyertyakulcs: 16 mm • 28 db metrikus/SAE imbuszkulcs • 1/4"-os hajtású forgató nyél 						



Katalógus szám	Leírás													
DWMT81534-1	205 darabos 1/4"-os és 3/8"-os mechanikus szerszámkészlet													
1/4"-os dugókulcsok	5/32"	3/16"	7/32"	1/4"	9/32"	5/16"	11/32"	3/8"	7/16"	1/2"				
1/4"-os metrikus dugókulcsok (mm)	9/16"													
Cserélhető fejek 1/4" metrikus (mm)	4	5	6	7	8	9	10	11	12	13	14			
1/4"-os hosszú dugókulcsok	5/32"	3/16"	1/4"	9/32"	5/16"	11/32"	3/8"	7/16"	1/2"					
1/4"-os metrikus hosszú dugókulcsok (mm)	4	5	6	7	8	9	10	11	12	13	14			
3/8"-os dugókulcsok	1/4"	5/16"	3/8"	7/16"	1/2"	9/16"	5/8"	11/16"	3/4"	13/16"	7/8"			
3/8"-os metrikus dugókulcsok (mm)	10	11	12	13	14	15	16	17	18	19	21			
3/8"-os hosszú dugókulcsok	1/4"	5/16"	3/8"	7/16"	1/2"	9/16"	5/8"	11/16"	3/4"	13/16"	7/8"			
3/8"-os metrikus hosszú dugókulcsok (mm)	10	11	12	13	14	15	16	17	18	19	21			
3/8" gyertyakulcsok (mm)	16	21												
1/2"-os dugókulcsok	1/2"	9/16"	5/8"	11/16"	3/4"	13/16"	7/8"	15/16"	1"					
1/2"-os metrikus dugókulcsok (mm)	12	13	14	15	17	18	19	21	22					
1/2" gyertyakulcsok (mm)	16													
Metrikus kombinált csavarkulcsok	5/16"	3/8"	7/16"	1/2"	9/16"									
1/2"-os metrikus kombinált csavarkulcsok (mm)	10	12	13	14	15									
1/2"-os cserélhető bitek	5/32"	3/16"	7/32"	1/4"	9/32"	5/16"	11/32"	3/8"	7/16"	1/2"				
Metrikus cserélhető bitek (mm)	4	5	6	7	8	9	10	11						
Tartozékok	<ul style="list-style-type: none"> • 1/4"-os körtefeji racsni • 1/4"-os hajtású toldó, 75 mm • 1/4"-os hajtású toldó, 150 mm • 3/8"-os körtefeji racsni • 3/8"-os hajtású toldó, 75 mm 						<ul style="list-style-type: none"> • 3/8"-os hajtású toldó, 150 mm • 3/8"-1/4"-os adapte • 1/2"-os körtefeji racsni • 1/2"-os hajtású toldó, 125 mm 							
Egyéb	<ul style="list-style-type: none"> • 28 db metrikus/SAE imbuszkulcs • 33 db csavarozó bit • 1/4"-os hajtású forgató nyél 													



Katalógus szám	Leírás						
DWMT74737-0	7 db-os 1/2"-os hajtású metrikus dugókulcs készlet						
1/2"-os hajtású ütésálló hosszú dugókulcsok (mm)	17	18	19	20	21	22	24

TERMÉKLISTA

DWHT0-10249.....	C 12	DWHT34218-0.....	C 8
DWHT0-10250.....	C 12	DWHT36098-1*.....	C 8
DWHT0-10295.....	C 11	DWHT36917-0.....	C 8
DWHT0-10296.....	C 11	DWHT36928-0.....	C 8
DWHT0-10313.....	C 12	DWHT36932-0.....	C 8
DWHT0-11131.....	C 13	DWHT38114-0.....	C 8
DWHT0-16063.....	C 20	DWHT38128-0.....	C 8
DWHT0-16065.....	C 20	DWHT42525-0.....	C 9
DWHT0-16148.....	C 20	DWHT47048-9.....	C 10
DWHT0-20123.....	C 14	DWHT47049-9.....	C 10
DWHT0-20547.....	C 14	DWHT47399-0.....	C 10
DWHT0-20558.....	C 14	DWHT47408-0.....	C 10
DWHT0-34093.....	C 8	DWHT51002-0.....	C 5
DWHT0-43003.....	C 9	DWHT51003-0.....	C 5
DWHT0-43172.....	C 9	DWHT51004-0.....	C 5
DWHT0-43224.....	C 9	DWHT51005-0.....	C 5
DWHT0-43248.....	C 9	DWHT51006-0.....	C 5
DWHT0-55524.....	C 7	DWHT51007-0.....	C 5
DWHT0-55529.....	C 7	DWHT51008-0.....	C 6
DWHT0-58018.....	C 21	DWHT51135-0.....	C 5
DWHT0-70263.....	C 22	DWHT51138-0.....	C 5
DWHT0-70273.....	C 17	DWHT51387-0.....	C 7
DWHT0-70275.....	C 17	DWHT51388-0.....	C 6
DWHT0-70276.....	C 17	DWHT51389-0.....	C 5
DWHT0-70277.....	C 17	DWHT55129-1.....	C 7
DWHT0-70485.....	C 17	DWHT55132-1.....	C 7
DWHT0-74274.....	C 17	DWHT55518-1.....	C 7
DWHT0-74431.....	C 17	DWHT55528-1.....	C 7
DWHT0-74432.....	C 17	DWHT56024-1.....	C 6
DWHT0-83139.....	C 18	DWHT56025-1.....	C 6
DWHT0-83140.....	C 18	DWHT56026-1.....	C 6
DWHT0-83185.....	C 19	DWHT56027-0.....	C 6
DWHT0-83186.....	C 19	DWHT56028-0.....	C 6
DWHT0-83187.....	C 19	DWHT56029-0.....	C 6
DWHT0-83192.....	C 19	DWHT56030-0.....	C 6
DWHT0-83193.....	C 19	DWHT56031-0.....	C 7
DWHT0-83194.....	C 19	DWHT56032-0.....	C 7
DWHT0-83195.....	C 19	DWHT56033-0.....	C 7
DWHT0-TR510.....	C 18	DWHT62056-0.....	C 21
DWHT1-10354.....	C 12	DWHT62057-0.....	C 21
DWHT8-11131.....	C 13	DWHT65100-0.....	C 21
DWHT10035-0.....	C 11	DWHT65101-0.....	C 21
DWHT10045-0.....	C 12	DWHT66569-0.....	C 21
DWHT10046-0.....	C 11	DWHT68001-0.....	C 21
DWHT10246-0.....	C 11	DWHT68002-0.....	C 21
DWHT10261-0.....	C 11	DWHT75900-0.....	C 18
DWHT10319-0.....	C 11	DWHT80267-0.....	C 22
DWHT10332-0.....	C 12	DWHT80268-0.....	C 22
DWHT10333-0.....	C 12	DWHT80269-0.....	C 22
DWHT10429-0.....	C 11	DWHT80276-0.....	C 18
DWHT10916-0.....	C 11	DWHT82650-1.....	C 9
DWHT11004-2.....	C 13	DWHT83831-1.....	C 19
DWHT11004-7.....	C 13	DWHT83832-1.....	C 19
DWHT11719-0.....	C 13	DWHT83839-0.....	C 19
DWHT11726-0.....	C 13	DWHT83840-0.....	C 19
DWHT14673-0.....	C 15	DWHT83850-1.....	C 19
DWHT14674-0.....	C 15	DWHT83853-0.....	C 19
DWHT14675-0.....	C 15	DWHTTR350-0.....	C 18
DWHT14676-0.....	C 15	DWMT19227-1.....	C 22
DWHT14687-0.....	C 16	DWMT19237-1.....	C 22
DWHT14688-0.....	C 16	DWMT19238-1.....	C 24
DWHT14689-0.....	C 16	DWMT19241-1.....	C 24
DWHT14690-0.....	C 16	DWMT19261-0.....	C 22
DWHT14691-0.....	C 16	DWMT73801-1.....	C 24
DWHT14692-0.....	C 16	DWMT73802-1.....	C 25
DWHT14694-0.....	C 16	DWMT74737-0.....	C 25
DWHT20327-0.....	C 14	DWMT75462-0.....	C 23
DWHT20541-0.....	C 14	DWMT75463-0.....	C 23
DWHT20542-0.....	C 14	DWMT81531-1.....	C 24
DWHT25227-0.....	C 10	DWMT81534-1.....	C 25
DWHT25228-0.....	C 10	DWMT81610-0.....	C 24

