

The image features a dark grey background with a white line-art illustration of a large industrial cable reel. In the foreground, a smaller, dark grey cable reel is shown with a prominent orange circular cover on its side. The cover has the Beta logo and the word 'Beta' embossed on it. A black cable is connected to the side of this reel. At the top, the Beta logo and the word 'Beta' are displayed in a large, bold, orange font.

Beta

**KÁBELDOBOK
KATALÓGUS**

2023

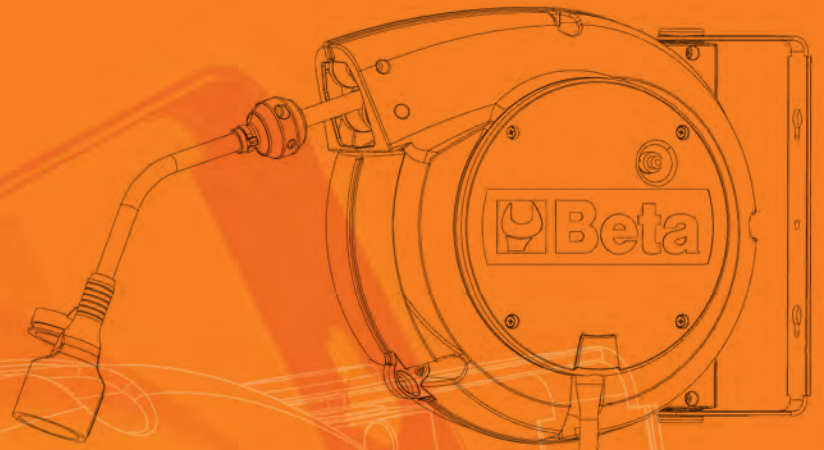

A Beta új, változatos és átfogó kábeldobjait úgy terveztük és fejlesztettük, hogy minden szakember igényeit a legmesszebbmenőkik kielégítsék.

- A kábeldob családban számos különféle hosszúságú és típusú kábel megtalálható, köztük LED lámpával és SCHUKO aljzattal és dugókkal szerelt változatok.
- Tömlődobjainkra 8 mm és 10 mm átmérőjű tömlőket cséveltünk.





Tartós és ütésálló

A vastag polipropilén dob rendkívül ütésálló. A nagy ellenállású rugó kiváló tartósságot és kiemelkedően egyenletes csévélést biztosít. **A kábelek tökéletesen feltekerednek és védettek**, a sérülések és a kopás minimálisra csökken.



Praktikus használat

Az automatikus visszacsévélest leállító retesz könnyen kikapcsolható, lehetővé téve a folyamatos behúzást. A kívánt cső hossza az alkalmazásnak megfelelően állítható.

Mindegyik kábeldob 180°-ban elforgatható fali konzolt, valamint a fali tartóra való gyors rögzítést és leszerelést biztosító kiegészítő konzolt tartalmaz.



Biztonság és rend a munkaterületen

A rendezett és biztonságos munkakörnyezet zárja az előnyök listáját. A csévélők gondoskodnak a rendezett és hatékony munkahelyről. A kábelek a helyükön vannak, értékes idő pazarlása nélkül használatra készen. A rendezett felszerelés biztonságos is. A felhasználó anélkül mozoghat, hogy megbotlik vagy megrongálja magát a berendezést.

Olvasási útmutató

Elektromos kábeldobok













| | |
|-------------------------------------------------------------------------------------|---------------------------------------------|
|  | Elektromos |
|  | Vezetők |
|  | Kábel hossza |
|  | Hővédő kapcsoló |
|  | Tekercselt/spirál kábel teljesítménye |
|  | Kiegyenesített/kitekert kábel teljesítménye |
|  | Aljzat és dugó |
|  | LED lámpa |
|  | CE szabvány |
|  | Dob A: Kicsi B: Közepes |
|  | Súly |
|  | Cikkszám |

Lég- és víztömítő dobok









| | |
|-------------------------------------------------------------------------------------|----------------------------|
|  | Levegő |
|  | Víz |
|  | Tömítő hossza |
|  | Tömítő átmérője |
|  | Csatlakozók |
|  | Hőmérséklet |
|  | CE szabvány |
|  | Dob A: Kicsi B: Közepes |
|  | Súly |
|  | Cikkszám |

Kábeldobok

| Termék | Vezetők  | Keresztmetszet | Kábeltípus | Kábel hossza  | Oldal  |
|--------------------------------------------------------------------------------------------------|----------------------------------------------------------------------------------------------|---------------------|--------------------|-----------------------------------------------------------------------------------------------------|----------------------------------------------------------------------------------------------|
|  1842 | 2x | 1,0 mm ² | H05VV-F | 15+1,5 m | 8 |
|  1843 | 2x | 1,5 mm ² | H05VV-F | 15+1 m | 9 |
|  1844 | 3G | 1,5 mm ² | H05VV-F H07RN-F | 10+1 m 15+1 m 30+2 m 14+1 m | 10 |
|  1844SCK | 3G | 1,5 mm ² | H05VV-F H07RN-F | 15+1 m 14+1 m | 11 |
|  1845 | 3G | 2,5 mm ² | H05VV-F H07RN-F | 12+1 m 15+1 m 25+1,5 m | 12 |
|  1846 | 4G | 1,5 mm ² | H05VV-F H07RN-F | 10+1 m 15+1 m | 13 |
|  1847 | 4G | 2,5 mm ² | H05VV-F H07RN-F | 10+1 m 15+1 m | 14 |
|  1848 | 5G | 1,5 mm ² | H05VV-F H07RN-F | 10+1 m 15+1 m | 15 |

Világítás

| Termék | Kábel hossza  | | | Oldal  |
|---------------------------------------------------------------------------------------------------------|-----------------------------------------------------------------------------------------------------|--|--|------------------------------------------------------------------------------------------------|
|  1840BM | 10 m | | | 16 |
|  1842LED/BM | 10 m | | | 16 |
|  1842LED/ABM | 10 m | | | 16 |
|  1846R-LED/BM | X | | | 16 |

Tömlődobok

| Termék | Ø tömlő  | Tömlő hossza  | | Oldal  |
|--------------------------------------------------------------------------------------------------|------------------------------------------------------------------------------------------------|-----------------------------------------------------------------------------------------------------|--|------------------------------------------------------------------------------------------------|
|  1900S | 8 mm | 10 m | | 19 |
|  1900M | 8 mm | 15 m | | 20 |
|  1900M | 10 mm | 15 m | | 21 |



KÁBELDOBOK

A nem kevesebb, mint 18 változatból álló termékcsaládot úgy terveztük, hogy minden munkahelyzetben megállja a helyét és a legigényesebb felhasználókat is kielégítse.

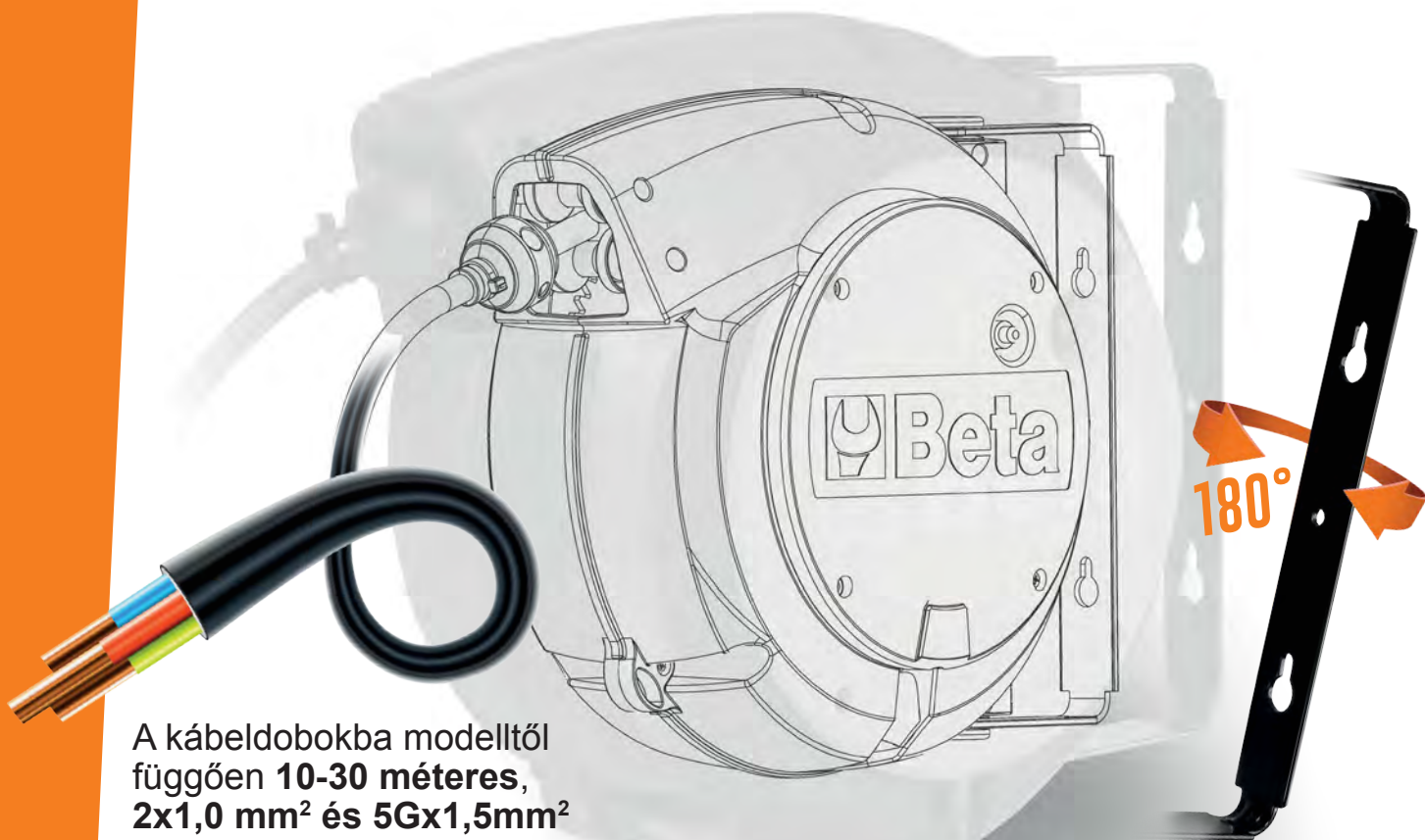

A kábeldobokba modelltől függően **10-30 méteres**, **2x1,0 mm²** és **5Gx1,5mm²** keresztmetszet közötti **H05VV-F** és **H07RN-F** típusú kábelek kerülnek



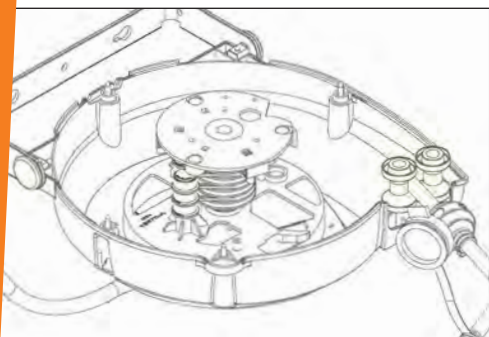

180°-ban elforgatható
fali konzol

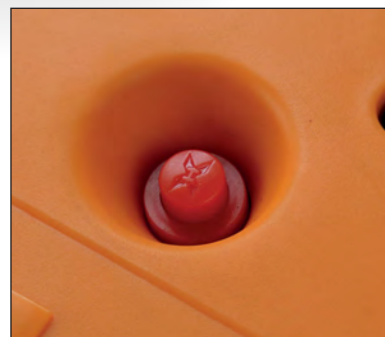

Az összes kábeldob
– 3Gx2,5mm²
keresztmetszetig –
hővédő kapcsolót
is tartalmaz, mely az
áramkör túlterhelése
esetén kapcsol be.





| Termék | Cikkszám  | Vezetők  | Keresztmet- szet | Kábeltípus | Kábel hossza  | Dob  | Hővédő kapcsoló  | Tartozék |
|------------------------|-----------------------------------------------------------------------------------------------|----------------------------------------------------------------------------------------------|---------------------|------------|-------------------------------------------------------------------------------------------------------|--------------------------------------------------------------------------------------------|-----------------------------------------------------------------------------------------------------------|-----------|
| 1842 15-H05/LED | 018420821 | 2x | 1,0 mm ² | H05VV-F | 15+1 m | A | X | LED lámpa |
| 1843 15-H05 | 018430215 | 2x | 1,5 mm ² | H05VV-F | 15+1 m | A | √ | X |
| 1844 10-H05 | 018440310 | 3G | 1,5 mm ² | H05VV-F | 10+1 m | A | √ | X |
| 1844 15-H05 | 018440315 | | | H05VV-F | 15+1 m | A | √ | X |
| 1844 30-H05 | 018440330 | | | H05VV-F | 30+2 m | B | √ | X |
| 1844 15-H07 | 018440317 | | | H07RN-F | 14+1 m | A | √ | X |
| 1844 15-H05/SCK | 018440316 | | | 3G | 1,5 mm ² | H05VV-F | 15+1 m | A |
| 1844 15-H07/SCK | 018440318 | H07RN-F | 14+1 m | | | A | √ | SCHUKO |
| 1845 12-H05 | 018450365 | 3G | 2,5 mm ² | H05VV-F | 12+1 m | A | √ | X |
| 1845 15-H07 | 018450367 | | | H07RN-F | 15+1 m | B | √ | X |
| 1845 25-H07 | 018450377 | | | H07RN-F | 25+1,5 m | B | √ | X |
| 1846 10-H05 | 018460405 | 4G | 1,5 mm ² | H05VV-F | 10+1 m | A | X | X |
| 1846 10-H07 | 018460407 | | | H07RN-F | 10+1 m | A | X | X |
| 1846 15-H05 | 018460415 | | | H05VV-F | 15+1 m | A | X | X |
| 1847 10-H05 | 018470420 | 4G | 2,5 mm ² | H05VV-F | 10+1 m | B | X | X |
| 1847 15-H07 | 018470427 | | | H07RN-F | 15+1 m | B | X | X |
| 1848 10-H05 | 018480510 | 5G | 1,5 mm ² | H05VV-F | 10+1 m | B | X | X |
| 1848 15-H07 | 018480517 | | | H07RN-F | 15+1 m | B | X | X |

LED lámpával szerelt automata
kábeldob, 100-240 VAC

1842



CE IP42
IP65

Fő jellemzők:

- 230/12V biztonsági transzformátorral
- H05VV-F 2x1,0 mm²kábel
- Feltekert kábelhossz: 15 m
- 1.5 m tápkábel SCHUKO csatlakozóval
- Dobon kívüli kábel hossza: 1 m
- A reteszelő mechanizmus kikapcsolható, így a kábel folyamatos visszahúzását teszi lehetővé
- 180°-ban elforgatható konzollal és kiegészítő gyorscsatlakozó konzollal szállítva

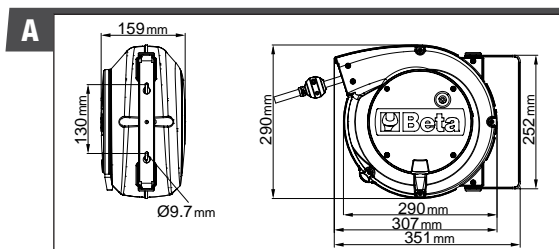

| Termék | Vezetők | Keresztmetszet | Kábeltípus | Kábel hossza | Hővédő kapcsoló | Tartozék | Súly | Cikkszám |
|------------------------|---------|---------------------|------------|--------------|-----------------|-----------|------|------------------|
| 1842 15-H05/LED | 2x | 1,0 mm ² | H05W-F | 15+1 m | X | LED lámpa | 3,80 | 018420821 |

Automata kábeldob
2x1,5 mm² kábellel

1843



CE IP42

Fő jellemzők:

- H05VV-F 2x1,5 mm² kábel
- Hővédő kapcsolóval
- Feltekert kábelhossz: 15 m
- Dobon kívüli kábel hossza: 1 m
- Tápkábel nélkül szállítva
- A reteszelő mechanizmus kikapcsolható, így a kábel folyamatos visszahúzását teszi lehetővé
- Max. teljesítmény (felcsévélve): 1300W (230V-20°C)
- Max. teljesítmény (kiengedve): 2300W (230V-20°C)
- 180°-ban elforgatható konzollal és kiegészítő gyorscsatlakozó konzollal szállítva

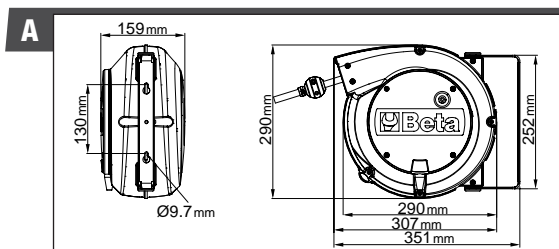

| Termék | Vezetők | Keresztmetszet | Kábeltípus | Kábel hossza | Hővédő kapcsoló | W 230V-20°C | W 230V-20°C | Súly | Cikkszám |
|-------------|---------|---------------------|------------|--------------|-----------------|-------------|-------------|------|-----------|
| 1843 15-H05 | 2x | 1,5 mm ² | H05W-F | 15+1 m | √ | 1300 | 2300 | 4,20 | 018430215 |

Automata kábeldob
3Gx1,5 mm² kábellel

1844



CE IP42

Fő jellemzők:

- 3Gx1,5 mm² kábel
- Hővédő kapcsolóval
- Dobon kívüli kábel hossza: 1 m (kivéve a 1844 30-H05, 2 m)
- Tápkábel nélkül szállítva
- A reteszelő mechanizmus kikapcsolható, így a kábel folyamatos visszahúzását teszi lehetővé
- Max. teljesítmény (felcsévélve): 1500W (230V-20°C)
- Max. teljesítmény (kiengedve): 2500W (230V-20°C)
- 180°-ban elforgatható konzollal és kiegészítő gyorscsatlakozó konzollal szállítva

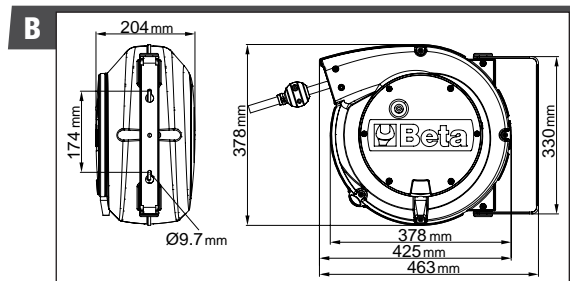
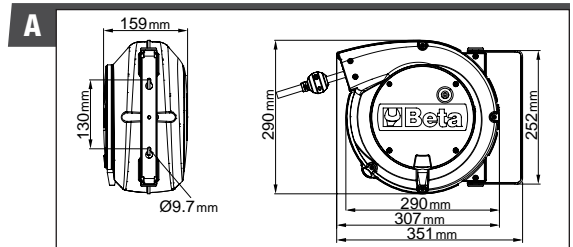

| Termék | Vezetők | Keresztmetszet | Kábeltípus | Kábel hossza | Hővédő kapcsoló | W 230V-20°C | W 230V-20°C | Dob | Súly | Cikkszám |
|--------------------|---------|---------------------|------------|--------------|-----------------|-------------|-------------|-----|------|------------------|
| 1844 10-H05 | 3G | 1,5 mm ² | H05VV-F | 10+1 m | ✓ | 1500 | 2500 | A | 3,90 | 018440310 |
| 1844 15-H05 | 3G | 1,5 mm ² | H05VV-F | 15+1 m | ✓ | 1500 | 2500 | A | 4,60 | 018440315 |
| 1844 30-H05 | 3G | 1,5 mm ² | H05VV-F | 30+2 m | ✓ | 1500 | 2500 | B | 9,70 | 018440330 |
| 1844 15-H07 | 3G | 1,5 mm ² | H07RN-F | 14+1 m | ✓ | 1500 | 2500 | A | 5,20 | 018440317 |

Automata kábeldob 3Gx1,5 mm²
kábelrel és SCHUKO csatlakozóval

1844SCK



CE IP42

Fő jellemzők:

- 3Gx1,5 mm² kábel
- Hővédő kapcsolóval
- Dobon kívüli kábel hossza: 1 m
- 1,5 m tápkábelrel és SCHUKO csatlakozóval szállítva
- A reteszelő mechanizmus kikapcsolható, így a kábel folyamatos visszahúzását teszi lehetővé
- Max. teljesítmény (felcsévélve): 1500W (230V-20°C)
- Max. teljesítmény (kiengedve): 2500W (230V-20°C)
- 180°-ban elforgatható konzollal és kiegészítő gyorscsatlakozó konzollal szállítva

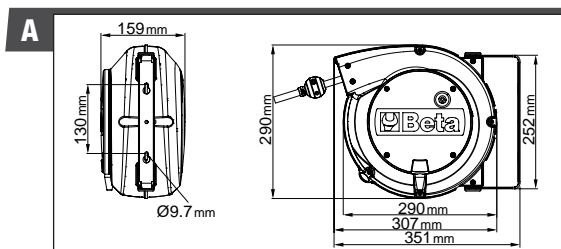

| Termék | Vezetők | Keresztmetszet | Kábeltípus | Kábel hossza | Hővédő kapcsoló | W 230V-20°C | W 230V-20°C | Aljzat és dugó | Súly | Cikkszám |
|------------------------|---------|---------------------|------------|--------------|-----------------|-------------|-------------|----------------|------|------------------|
| 1844 15-H05/SCK | 3G | 1,5 mm ² | H05VV-F | 15+1 m | ✓ | 1500 | 2500 | Schuko | 5,00 | 018440316 |
| 1844 15-H07/SCK | 3G | 1,5 mm ² | H07RN-F | 14+1 m | ✓ | 1500 | 2500 | Schuko | 5,70 | 018440318 |

Automata kábeldob
3Gx2,5 mm² kábel

1845



CE IP42

Fő jellemzők:

- 3Gx2,5 mm² kábel
- Hővédő kapcsolóval
- Dobon kívüli kábel hossza: 1 m (kivéve a 1845 25-H07RN-F, 1,5 m)
- tápkábel nélkül szállítva
- A reteszelő mechanizmus kikapcsolható, így a kábel folyamatos visszahúzását teszi lehetővé
- Max. teljesítmény (felcsévélve): 2000W (230V-20°C)
- Max. teljesítmény (kiengedve): 3000W (230V-20°C)
- 180°-ban elforgatható konzollal és kiegészítő gyorscsatlakozó konzollal szállítva

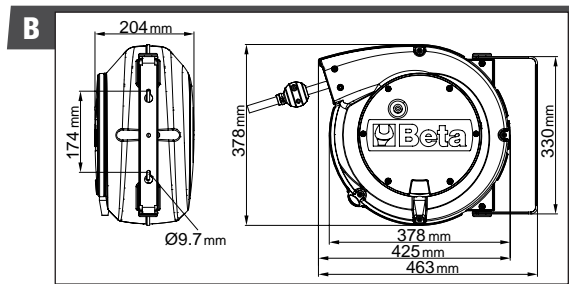
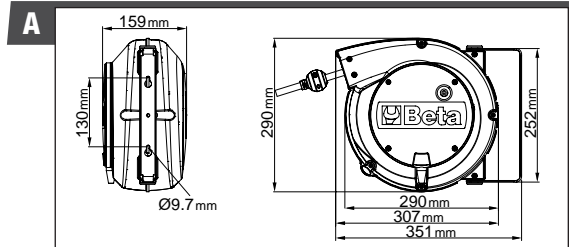

| Termék | Vezetők | Keresztmetszet | Kábeltípus | Kábel hossza | Hővédő kapcsoló | W 230V-20°C | W 230V-20°C | Dob | Súly | Cikkszám |
|-------------|---------|---------------------|------------|--------------|-----------------|-------------|-------------|-----|-------|-----------|
| 1845 12-H05 | 3G | 2,5 mm ² | H05VV-F | 12+1 m | ✓ | 2000 | 3000 | A | 4,90 | 018450365 |
| 1845 15-H07 | 3G | 2,5 mm ² | H07RN-F | 15+1 m | ✓ | 2000 | 3000 | B | 8,30 | 018450367 |
| 1845 25-H07 | 3G | 2,5 mm ² | H07RN-F | 25+1,5 m | ✓ | 2000 | 3000 | B | 11,00 | 018450377 |

**Automata kábeldob
4Gx1,5 mm² kábel**

1846



CE IP42 □

Fő jellemzők:

- 4Gx1,5 mm² kábel
- Hővédő kapcsoló nélkül
- Dobon kívüli kábel hossza: 1 m
- Tápkábel nélkül szállítva
- A reteszelő mechanizmus kikapcsolható, így a kábel folyamatos visszahúzását teszi lehetővé
- Max. teljesítmény (felcsévélve): 1400W (230V-20°C)
- Max. teljesítmény (kiengedve): 1900W (230V-20°C)
- 180°-ban elforgatható konzollal és kiegészítő gyorscsatlakozó konzollal szállítva

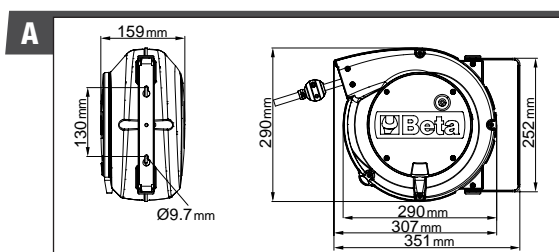

| Termék | Vezetők | Keresztmetszet | Kábeltípus | Kábel hossza | Hővédő kapcsoló | W 400V-20°C | W 400V-20°C | Súly | Cikkszám |
|--------------------|---------|---------------------|------------|--------------|-----------------|-------------|-------------|------|------------------|
| 1846 10-H05 | 4G | 1,5 mm ² | H05VV-F | 10+1 m | X | 1400 | 1900 | 4,40 | 018460405 |
| 1846 10-H07 | 4G | 1,5 mm ² | H07RN-F | 10+1 m | X | 1400 | 1900 | 5,20 | 018460407 |
| 1846 15-H05 | 4G | 1,5 mm ² | H05VV-F | 15+1 m | X | 1400 | 1900 | 5,40 | 018460415 |

**Automata kábeldob
4Gx2,5 mm² kábel**

1847



CE IP42

Fő jellemzők:

- 4Gx2,5 mm² kábel
- Hővédő kapcsoló nélkül
- Dobon kívüli kábel hossza: 1 m
- Tápkábel nélkül szállítva
- A reteszelő mechanizmus kikapcsolható, így a kábel folyamatos visszahúzását teszi lehetővé
- Max. teljesítmény (felcsévélve): 2000W (230V-20°C)
- Max. teljesítmény (kiengedve): 2700W (230V-20°C)
- 180°-ban elforgatható konzollal és kiegészítő gyorscsatlakozó konzollal szállítva

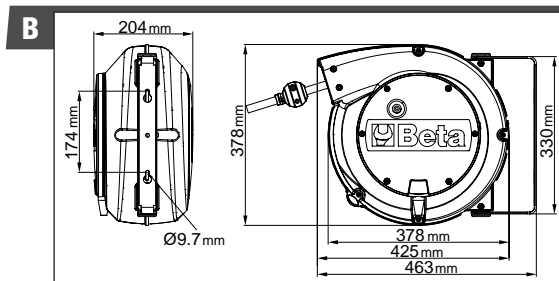

| Termék | Vezetők | Keresztmetszet | Kábeltípus | Kábel hossza | Hővédő kapcsoló | W 400V-20°C | W 400V-20°C | Súly | Cikkszám |
|--------------------|---------|---------------------|------------|--------------|-----------------|----------------|----------------|------|------------------|
| 1847 10-H05 | 4G | 2,5 mm ² | H05V-F | 10+1 m | X | 2000 | 2700 | 6,70 | 018470420 |
| 1847 15-H07 | 4G | 2,5 mm ² | H07RN-F | 15+1 m | X | 2000 | 2700 | 8,80 | 018470427 |

Automata kábeldob
5Gx1,5 mm² kábel

1848



CE IP42

Fő jellemzők:

- 5Gx1,5 mm² kábel
- Hővédő kapcsoló nélkül
- Dobon kívüli kábel hossza: 1 m
- Tápkábel nélkül szállítva
- A reteszelő mechanizmus kikapcsolható, így a kábel folyamatos visszahúzását teszi lehetővé
- Max. teljesítmény (felcsévélve): 1400W (230V-20°C)
- Max. teljesítmény (kiengedve): 1900W (230V-20°C)
- 180°-ban elforgatható konzollal és kiegészítő gyorscsatlakozó konzollal szállítva

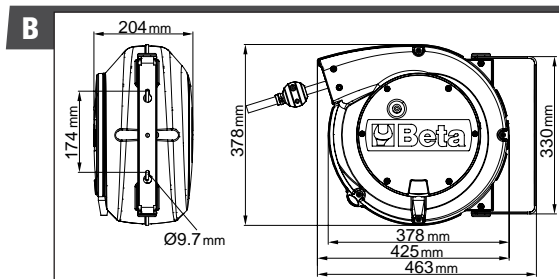

| Termék | Vezetők | Keresztmetszet | Kábeltípus | Kábel hossza | Hővédő kapcsoló | W 400V-20°C | W 400V-20°C | Súly | Cikkszám |
|--------------------|---------|---------------------|------------|--------------|-----------------|----------------|----------------|------|------------------|
| 1848 10-H05 | 5G | 1,5 mm ² | H05VV-F | 10+1 m | X | 1400 | 1900 | 6,40 | 018480510 |
| 1848 15-H07 | 5G | 1,5 mm ² | H07RN-F | 15+1 m | X | 1400 | 1900 | 8,60 | 018480517 |

Szerelőlámpa E 27 foglalatú izzó
230V

1840BM

CE IP20

Fő jellemzők:

- 10 m vezeték
- 230V
- Izzó nélkül



230V



| Termék | Kábel hossza | Cikkszám |
|--------|--------------|-----------|
| 1840BM | 10 m | 018400101 |

Nagy fényerejű LED lámpa,
100-240 VAC

1842LED/BM

CE IP65

Fő jellemzők:

- 10 m vezeték
- Kompakt test csúszásgátló gumiból
- Könnyen cserélhető homloküveg
- Állítható horog
- 340 lumen
- A fejrészen LED a többirányú megvilágításért



100/240V



| Termék | Kábel hossza | Cikkszám |
|------------|--------------|-----------|
| 1842LED/BM | 10 m | 018420301 |

Nagy fényerejű LED lámpa,
12-24V AC/DC

1842LED/ABM

CE IP65

Fő jellemzők:

- 10 m vezeték
- Kompakt test csúszásgátló gumiból
- Könnyen cserélhető homloküveg
- Állítható horog
- 340 lumen
- A fejrészen LED a többirányú megvilágításért



24V



| Termék | Kábel hossza | Cikkszám |
|-------------|--------------|-----------|
| 1842LED/ABM | 10 m | 018420311 |

LED pótlámpa,
12-24V AC/DC

1846R-LED/BM

CE IP65

Fő jellemzők:

- 12-24V AC/DC
- Kompakt test csúszásgátló gumiból
- Könnyen cserélhető homloküveg
- Állítható horog
- 340 lumen
- A fejrészen LED a többirányú megvilágításért



| Termék | Cikkszám |
|--------------|-----------|
| 1846R-LED/BM | 018460331 |





TÖMLŐDOBOK

Pneumatikus szerszámokhoz használható 10-15 méteres, 8-10 mm átmérőjű tömlőcsalád. A termékeink szivárgásmentesek, ezért vízzel is használhatók.

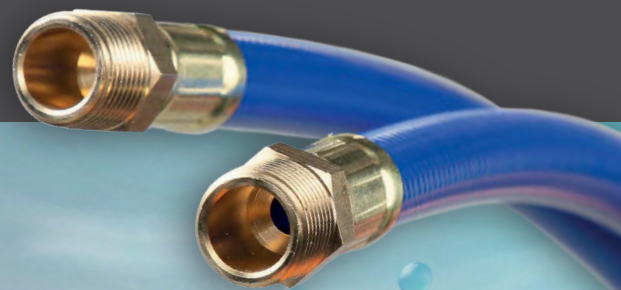

Fonott
poliuretán
tömlő

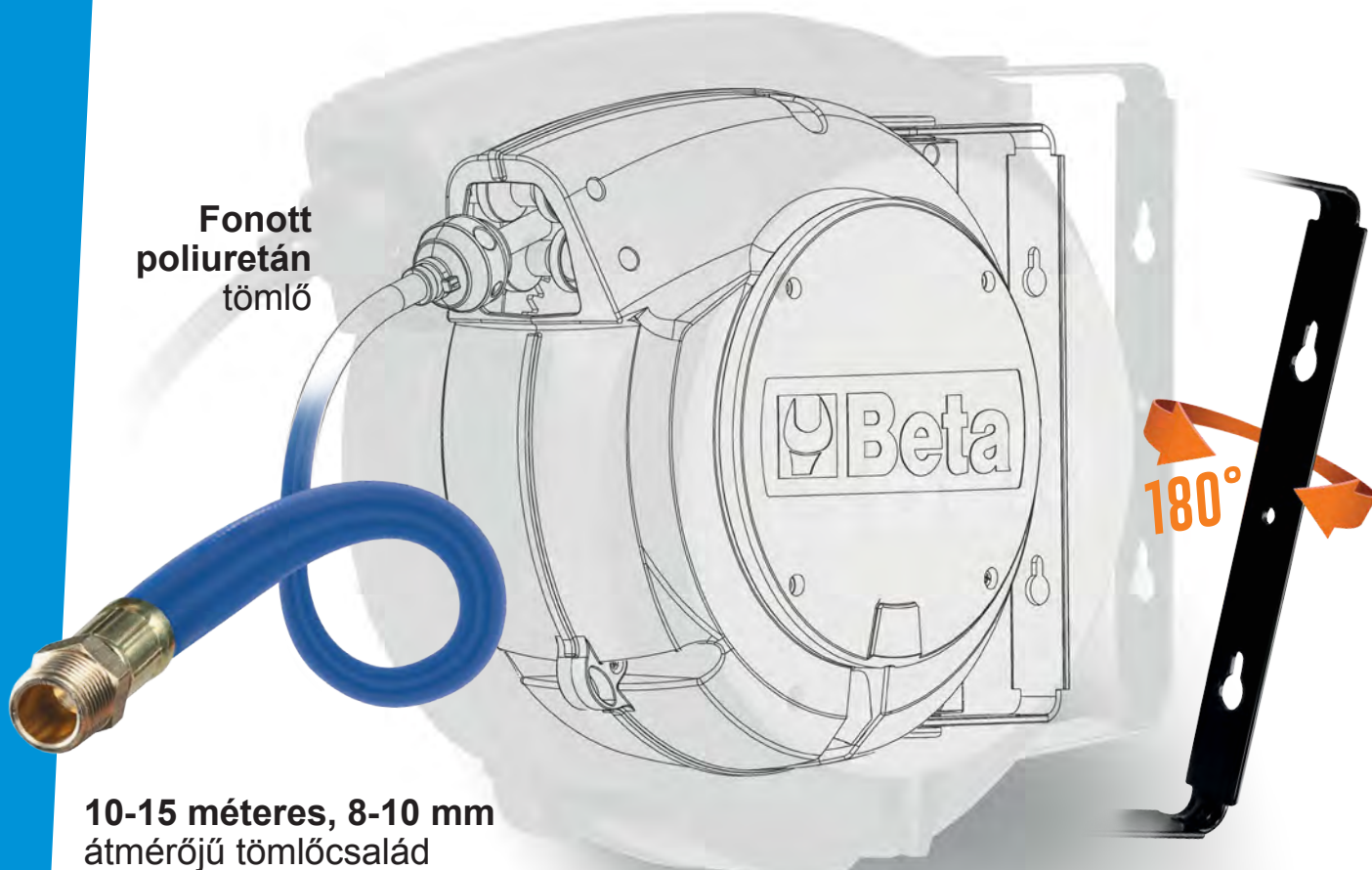

10-15 méteres, 8-10 mm
átmérőjű tömlőcsalád

180°-ban elforgatható
fali konzol

| Termék | Cikkszám | Ø tömlő | Tömlő hossza | Dob | Csatlakozók | Levegő | Víz |
|--------------------|------------------|---------|--------------|-----|-------------|--------|-----|
| 1900S 8x10 | 019000080 | 8 mm | 10 m | A | 1/4" | ✓ | ✓ |
| 1900M 8x15 | 019000085 | 8 mm | 15 m | B | 1/4" | ✓ | ✓ |
| 1900M 10x15 | 019000115 | 10 mm | 15 m | B | 3/8" | ✓ | ✓ |

Automata rugós tömlődob
8x10 mm-es tömlővel

1900S



CE

Fő jellemzők:

- Automatikus rugós tömlődob ütésálló műanyag test, levegőhöz és vízhez
- Max. üzemi nyomás: 15 bar
- Fonott poliuretán tömlő
- Polipropilén ház
- A tömlőt a kívánt hosszban rögzítő szerkezet
- A reteszelő mechanizmus kikapcsolható, így a tömlő folyamatos visszahúzását teszi lehetővé
- Üzemi hőmérséklet tartomány víz esetén: -5 °C / +50 °C
- 180°-ban elforgatható konzollal és kiegészítő gyorscsatlakozó konzollal szállítva

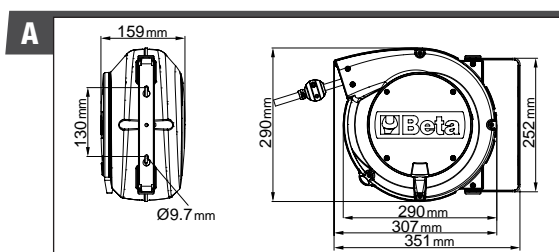

| Termék | Ø tömlő D1xD | Tömlő hossza | Csatlakozók | Csatlakozók | Max. üzemi nyomás | Hőmérséklet | Levegő | Víz | Súly | Cikkszám |
|-------------------|-----------------|-----------------|-------------|-------------|-------------------------|-------------|--------|-----|------|------------------|
| 1900S 8x10 | 8x10 mm | 10 m | 1/4" | 1/4" | 15 bar | 50°C | ✓ | ✓ | 3,90 | 019000080 |

Automata rugós tömlődob
8x15 mm-es tömlővel

1900M^{8x15}



CE

Fő jellemzők:

- Automatikus rugós tömlődob ütészálló műanyag test, levegőhöz és vízhez
- Max. üzemi nyomás: 15 bar
- Fonott poliuretán tömlő
- Polipropilén ház
- A tömlőt a kívánt hosszban rögzítő szerkezet
- A reteszelő mechanizmus kikapcsolható, így a tömlő folyamatos visszahúzását teszi lehetővé
- Üzemi hőmérséklet tartomány víz esetén: -5 °C / +50 °C
- 180°-ban elforgatható konzollal és kiegészítő gyorscsatlakozó konzollal szállítva

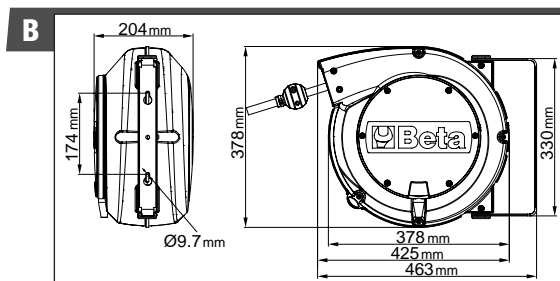

| Termék | Ø tömlő D1xD | Tömlő hossza | Csatlakozók | Csatlakozók | Max. üzemi nyomás | Hőmérséklet | Levegő | Víz | Súly | Cikkszám |
|-------------------|-----------------|-----------------|-------------|-------------|-------------------------|-------------|--------|-----|------|------------------|
| 1900M 8X15 | 8x15 mm | 15 m | 1/4" | 1/4" | 15 bar | 50°C | ✓ | ✓ | 6,00 | 019000085 |

Automata rugós tömlődob
10x15 mm-es tömlővel

1900M^{10x15}



CE

Fő jellemzők:

- Automatikus rugós tömlődob ütésálló műanyag test, levegőhöz és vízhez
- Max. üzemi nyomás: 15 bar
- Fonott poliuretán tömlő
- Polipropilén ház
- A tömlőt a kívánt hosszban rögzítő szerkezet
- A reteszelő mechanizmus kikapcsolható, így a tömlő folyamatos visszahúzását teszi lehetővé
- Üzemi hőmérséklet tartomány víz esetén: -5 °C / +50 °C
- 180°-ban elforgatható konzollal és kiegészítő gyorscsatlakozó konzollal szállítva

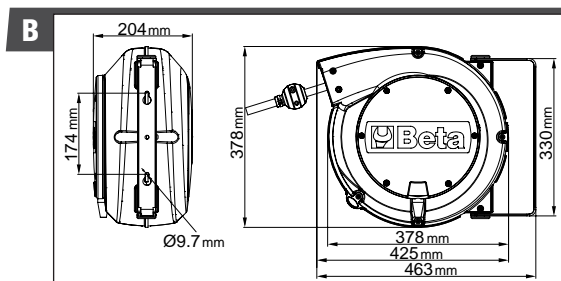

| Termék | Ø tömlő D1xD | Tömlő hossza | Csatlakozók | Csatlakozók | Max. üzemi nyomás | Hőmérséklet | Levegő | Víz | Súly | Cikkszám |
|--------------------|-----------------|-----------------|-------------|-------------|-------------------------|-------------|--------|-----|------|------------------|
| 1900M 10x15 | 10x15 mm | 15 m | 3/8" | 3/8" | 15 bar | 50°C | √ | √ | 6,80 | 019000115 |



BIZTONSÁG ÉS REND A MUNKATERÜLETEN





099804604

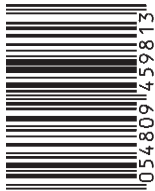

8 054809 459813



 **Beta**
www.beta-tools.com

Beta Utensili S.p.A.
Via Volta, 18 - 20845 Sovico (MB)
ph. +39 039 20771
www.beta-tools.com

A Beta Utensili S.p.A. fenntartja magának a jogot, hogy termékpalletáját előzetes bejelentés nélkül változtassa, illetve módosítsa. A nyomdai hibákért felelősséget nem vállalunk.